



User Manual

Rev.: 00

rizoma

ITA – Prima di iniziare

Siamo lieti di darvi il benvenuto nel mondo Rizoma, e ci complimentiamo con voi per l'ottima scelta effettuata. Vi invitiamo a seguire scrupolosamente le indicazioni riportate in questa guida, che consentono di montare e utilizzare correttamente il prodotto e sfruttare appieno tutte le funzionalità di cui dispone. Per la Vostra tutela e sicurezza, Rizoma consiglia espressamente di far eseguire il montaggio del prodotto da personale Tecnico specializzato. Installare, riparare o fare manutenzione in maniera impropria, può essere causa di incidenti. Conservare la presente guida per l'utente quale riferimento per il futuro. RIZOMA declina pertanto ogni responsabilità per eventuali danni, di qualsivoglia tipo, che possano, direttamente o indirettamente, derivare a persone o cose, in conseguenza dell'errato montaggio o della mancata osservanza di tutte le indicazioni di montaggio di seguito riportate. Vi invitiamo, inoltre, ad attenervi alle disposizioni del codice della strada nazionale ed alle ulteriori normative in vigore nel vostro Paese.

ENG – Before you start

We are pleased to welcome you into the world of RIZOMA, and we congratulate you for your excellent choice. Please carefully follow the instructions in this guide, which will allow you to mount and use the product correctly and enjoy all the features it has. For your protection and safety, RIZOMA expressly recommends that you have the installation of the product performed by skilled personnel. Improper installation, repair or maintenance, can cause accidents. Keep this user guide as a reference for the future. RIZOMA accepts no liability for any damage, of any kind, which may be caused, directly or indirectly, to persons or things as a result of incorrect assembly or failure to observe all the assembly instructions. We also invite you to comply with the provisions of the Highway Code and Traffic rules and/or to additional regulations in force in your Country.

FRA – Avant de commencer

Nous sommes heureux de vous accueillir dans le monde Rizoma, et nous vous félicitons de votre excellent choix. Nous vous invitons à suivre scrupuleusement les instructions de ce guide, qui vous permettront de monter et utiliser le produit correctement et profiter de toutes les fonctionnalités dont il dispose. Pour votre protection et votre sécurité, Rizoma recommande expressément l'installation du produit par une personne techniquement spécialisée. Installer, réparer ou entretenir de façon inadaptée, peuvent causer des accidents. Conserver ce guide de référence pour l'historique de ce produit. RIZOMA décline donc toute responsabilité pour tout dommage, de quelque nature que ce soit, qui pourrait être causé, directement ou indirectement, à des personnes ou à des choses, par suite d'un montage incorrect ou du non-respect de toutes les instructions de montage données ci-après. Nous vous demandons également de respecter les dispositions du code de la route national et des autres réglementations en vigueur dans votre pays.

DEU – Bitte beachten Sie

Vielen Dank zu Ihrer Kaufentscheidung für ein Qualitäts-Produkt aus dem Hause RIZOMA. Damit Sie das maximale Fahrvergnügen durch den Neuerwerb genießen können, bitten wir Sie den Anweisungen in diesem Handbuch zu befolgen und dieses als Referenz aufbewahren. Zu Ihrer eigenen Sicherheit empfiehlt RIZOMA ausdrücklich, die Montage des Produktes durch Fachpersonal durchführen zu lassen. Bitte beachten Sie, dass eine unsachgemäße Montage, Wartung / Pflege oder Reparaturen zu Unfällen bzw. Erlöschen der Gewährleistung zur Folge haben kann. RIZOMA übernimmt keine Haftung für Schäden jeglicher Art, die direkt oder indirekt Personen oder Sachen als Folge einer fehlerhaften Montage oder Nichtbeachtung aller Montageanweisungen entstehen können. Wir bitten Sie auch, die Bestimmungen der Straßenverkehrsordnung und der Verkehrsregeln und/oder zusätzliche in Ihrem Land geltende Vorschriften einzuhalten.

ESP – Antes de empezar

Nos complace darle la bienvenida al mundo Rizoma, y le felicitamos por su excelente elección.

Por favor siga cuidadosamente las instrucciones de esta guía. Hacer uso de estas, garantiza una correcta instalación, para un mayor disfrute y durabilidad del producto. Para su protección y seguridad, Rizoma recomienda expresamente, que se haga uso de personal especializado para la correcta instalación del producto. Instalación, reparación o mantenimiento de forma inadecuada, pueden causar accidentes. Conserve este manual como referencia para el futuro. Por lo tanto, RIZOMA declina toda responsabilidad por cualquier daño, de cualquier tipo, que pueda, directa o indirectamente, derivar a personas o cosas, como resultado de un montaje incorrecto o del incumplimiento de todas las instrucciones de montaje a continuación. También le invitamos a cumplir con las disposiciones del código de circulación nacional y las demás regulaciones vigentes en su país.

Benvenuto in Rizoma
Welcome to Rizoma

ITA \triangle – Attenzione: alcuni componenti vengono montati solo per il trasporto. Serrare tutti i dispositivi di fissaggio con opportune coppie di serraggio prima della guida.

La non osservanza delle istruzioni precedute da questo simbolo, può creare situazioni di pericolo e causare gravi lesioni personali e anche la morte.

1. Leggere e seguire attentamente le presenti istruzioni, parte essenziale del prodotto. Per qualsiasi dubbio riguardo l'installazione e l'utilizzo del prodotto, contattare un rivenditore autorizzato RIZOMA (su www.rizoma.com).

2-Per una corretta installazione tutti i serraggi devono essere effettuati dopo il posizionamento corretto degli accessori e senza forzare i punti mobili una volta bloccati, per non compromettere la tenuta e il corretto funzionamento del prodotto.

3-Dopo l'installazione dei prodotti Rizoma è importante controllare il corretto funzionamento di tutte le parti del motoveicolo, incluso ma non limitato a freni, frizione, luci, acceleratore, sterzo. Inoltre è estremamente consigliato ripetere periodicamente questi controlli, anche dopo lunghi viaggi e periodi di fermo.

Tutti i prodotti Rizoma richiedono regolare ispezione e manutenzione. Maggiore è il loro utilizzo maggiore deve essere la frequenza dei controlli. In caso si rilevino parti mancanti, danneggiate, consumate o con un'aspetto irregolare consultare immediatamente il rivenditore Rizoma prima di utilizzare il motoveicolo. In ogni caso mai cercare di riparare o modificare i prodotti Rizoma o le sue parti, in ogni caso sostituire con componenti originali Rizoma.

I prodotti Rizoma possono non essere compatibili con il vostro motoveicolo o con altri accessori after market precedentemente installati. Per la vostra sicurezza Rizoma consiglia di contattare sempre il rivenditore Autorizzato di fiducia.

O.E.M.: componenti originali.

ENG \triangle – Attention: This component comes assembled for shipping purposes only. Tighten all fasteners to appropriate torque specifications before riding.

Descriptions preceded by this symbol contain information, instructions, or procedures, which, if not followed, may result in death or serious injury.

1. Carefully read, understand and follow these instructions, they are an essential part of the product. If you have any doubt whatsoever regarding the installation or use of your RIZOMA product, please see your authorized RIZOMA dealer for assistance (on www.rizoma.com).

2- For correct installation, all tightening has to be done after the correct positioning of the accessories without restricting the moving parts, to not compromise the correct functioning of the product.

3-After installing any Rizoma product, please check that all related components of the motorbike function e.g. brakes, throttle, clutch, lights and steering. We strongly suggest to repeat these checks periodically, especially after long trips or prolonged periods of not using the bike.

Your RIZOMA products require regular inspection and maintenance. The more you ride the more often you must inspect your RIZOMA products. If your products are leaking, bent, deformed, cracked, chipped or worn, no matter how slight, immediately have a RIZOMA dealer inspect the products before you ride again. In any case never try to repair or modify the Rizoma products or their components, always replace with Rizoma original components.

Rizoma products may not be compatible with your motorcycle or with other aftermarket equipment installed before. For your safety Rizoma suggests to always contact your RIZOMA dealer.

O.E.M.: original equipment manufacturer.

PART NUMBER
CT157**ITA – INFORMAZIONI TECNICHE:**

- VOLUME: 31 cm³
- ALTEZZA: 53 mm
- Ø 51.5 mm
- Utilizzo consigliato: **POMPA FRENO ANTERIORE.**
- Serbatoi forniti con guarnizione EPDM, compatibili con olio **DOT 3 / DOT 4 / DOT 5.1.**
- Il kit comprende 3 ugelli (1pz. Ø 7 mm, ang. 90° + 1 pz. Ø 8 mm, ang. 90° + 1 pz. Ø 8 mm).

ENG – TECHNICAL INFO

- VOLUME: 31 cm³
- HEIGHT: 53 mm
- Ø 51.5 mm
- Suggested use: **FRONT BRAKE MASTER CYLINDER.**
- Fluid tanks furnished with EPDM seal, compatible with **DOT 3 / DOT 4 and DOT 5.1 oil.**
- The kit includes 3 hose nipples: 1 pc. Ø 7 mm 90 degree + 1 pc. Ø 8 mm 90 degree + 1 pc. Ø 8 mm straight.

PART NUMBER
CT157

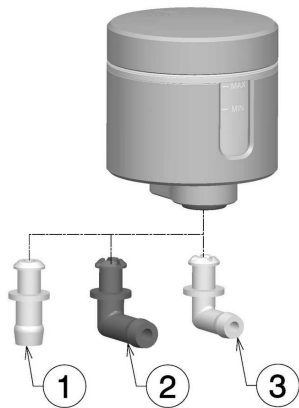

ITA △ – Prima di iniziare il montaggio verificare la completezza del kit. Il livello di difficoltà e il tempo di montaggio non comprendono lo smontaggio dei componenti OEM. **Attenzione: Prima di procedere all'installazione, assicurarsi che la moto si trovi in una posizione stabile, perché la moto in bilico potrebbe causare danni a cose o a persone o ferimenti. ATTENZIONE: PER LA PULIZIA DEL SERBATOIO FLUIDO NON UTILIZZARE SPRAY O LIQUIDO PER PULIZIA MOTORE, DETERSIVI, SGRASSATORI, PRODOTTI AGGRESSIVI O SPUGNE ABRASIVE CHE POTREBBERO ROVINARE O GRAFFIARE IL SERBATOIO, MA UTILIZZARE ESCLUSIVAMENTE DETERGENTI NEUTRI CON ACQUA FREDDA.**

ENG △ – Before you start mounting the product please check the completeness of the kit on the part list. The difficulty level and the time of assemblage shown do not include the removal of OEM components. **Warning: Make sure that your motorbike is standing firmly before you start work, as a fall may lead to damage to the motorbike or injury to you or others. WARNING: TO CLEAN YOUR FLUID TANK DON'T USE LIQUID OR SPRAY ENGINE CLEANER, DETERGENT, AGGRESSIVE PRODUCTS OR ABRASIVE SPONGE THAT CAN DAMAGE OR SCRATCH YOUR FLUID TANK, BUT USE ONLY NEUTRAL DETERGENT WITH COLD WATER.**

ITA △ – Non permettere mai che qualsiasi contaminante (umidità, polvere, ecc) entri nel serbatoio del freno/frizione. Pulire sempre il tappo prima di rimuoverlo. Non lasciare il serbatoio aperto di più del tempo necessario per aggiungere del liquido. Il fluido alterato potrebbe causare il malfunzionamento del freno/frizione, causando incidenti, lesioni fisiche o morte. Un' errata installazione del serbatoio del freno/frizione potrebbe causare il malfunzionamento del freno/frizione, causando incidenti, lesioni fisiche o morte. Spurgare l'impianto frenante/frizione dopo aver sostituito il serbatoio fluido e prima di mettersi alla guida della moto. Gli oli idraulici sono corrosivi per la pelle, gli occhi, le mucose e le vernici.

ENG △ – Never allow any contaminates (moisture, dust, etc.) to enter into the brake/clutch reservoir. Always clean cap before removing it. Never leave cap off for longer than necessary to add fluid to reservoir. Contaminated fluid could cause brake/clutch malfunction, resulting in an accident, personal injury or death. Improper installation of brake/clutch reservoir could cause brake/clutch malfunction, resulting in an accident, personal injury or death. Bleed braking/clutch system after the new reservoir is installed and before you ride the motorcycle. The hydraulic oils are corrosive for the skin, the eyes, the mucouses and the varnishes.



LIVELLO DI DIFFICOLTÀ
DIFFICULTY LEVEL

Difficoltà Basso
Simple



TEMPO DI MONTAGGIO
TIME OF ASSEMBLAGE

25-30 Min.

AVVERTENZE *WARNINGS*

Step 1

 **Attenzione: non modificare il serraggio della vite indicata.**
Warning: don't change the tightening of the indicated screw.

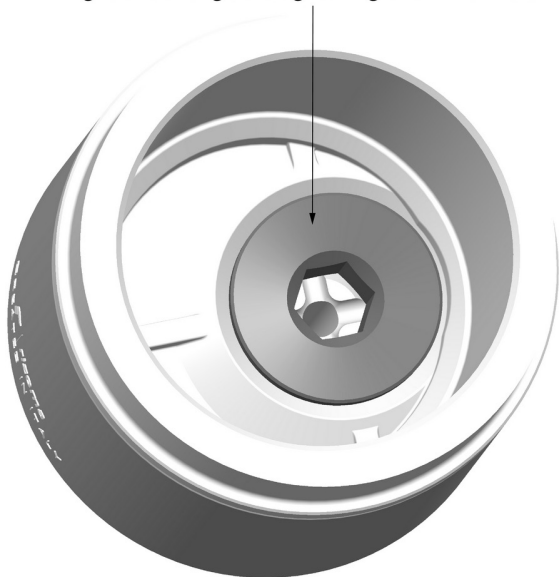

PART NUMBER

CT157

 rizoma

Serbatoio fluido "NOTCH"
Fluid tank "NOTCH"

PART NUMBER

CT157

SOLUZIONE DI MONTAGGIO *MOUNTING SOLUTION*

Step 2

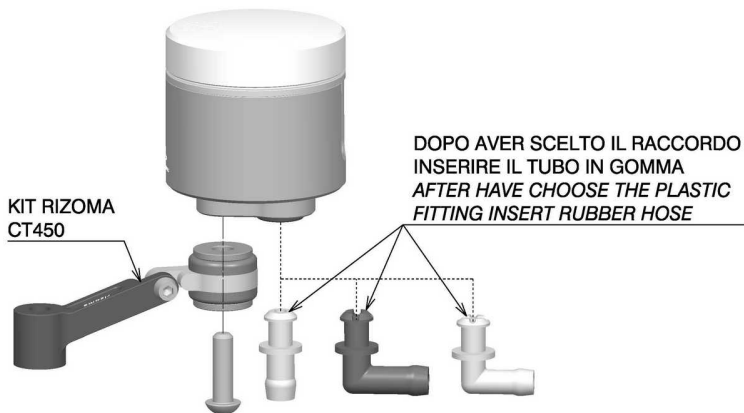

ATTENZIONE: PER FACILITARE L'INSERIMENTO DEL RACCORDO LUBRIFICARE LA PARTE INTERNA DEL GOMMINO CON DELL'ALCOOL ISOPROPILICO O GRASSO DOT 5.1 COMPATIBILE PER L'OLIO DEI FRENI.

WARNING: TO FACILITATE THE INSERTING OF PLASTIC FITTING LUBRICATE THE INSIDE PARTS OF RUBBER WITH OF ISOPROPYL ALCOHOL OR GREASE DOT 5.1 COMPATIBLE FOR THE BRAKE OIL.

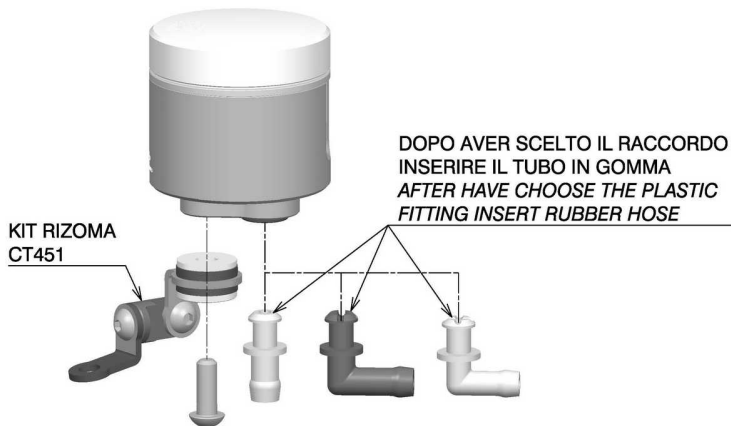
Step 3

ATTENZIONE: PER FACILITARE L'INSERIMENTO DEL RACCORDO LUBRIFICARE LA PARTE INTERNA DEL GOMMINO CON DELL'ALCOOL ISOPROPILICO O GRASSO DOT 5.1 COMPATIBILE PER L'OLIO DEI FRENI.

WARNING: TO FACILITATE THE INSERTING OF PLASTIC FITTING LUBRICATE THE INSIDE PARTS OF RUBBER WITH OF ISOPROPYL ALCOHOL OR GREASE DOT 5.1 COMPATIBLE FOR THE BRAKE OIL.

PART NUMBER

CT157

SOLUZIONE DI MONTAGGIO *MOUNTING SOLUTION*

Step 4

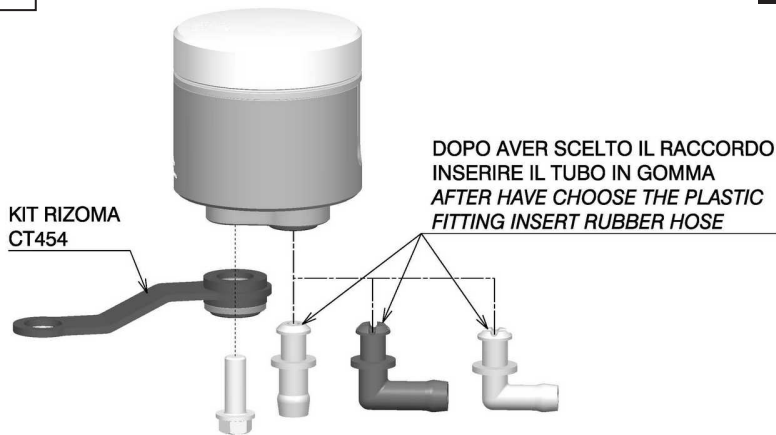

ATTENZIONE: PER FACILITARE L'INSERIMENTO DEL RACCORDO LUBRIFICARE LA PARTE INTERNA DEL GOMMINO CON DELL'ALCOOL ISOPROPILICO O GRASSO DOT 5.1 COMPATIBILE PER L'OLIO DEI FRENI.

WARNING: TO FACILITATE THE INSERTING OF PLASTIC FITTING LUBRICATE THE INSIDE PARTS OF RUBBER WITH OF ISOPROPYL ALCOHOL OR GREASE DOT 5.1 COMPATIBLE FOR THE BRAKE OIL.

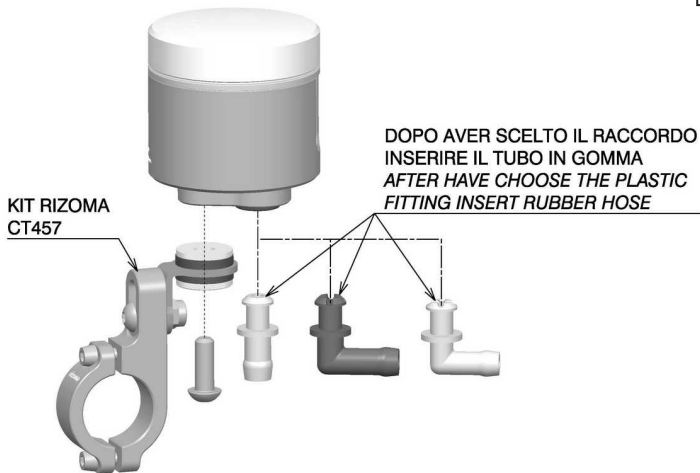
Step 5

ATTENZIONE: PER FACILITARE L'INSERIMENTO DEL RACCORDO LUBRIFICARE LA PARTE INTERNA DEL GOMMINO CON DELL'ALCOOL ISOPROPILICO O GRASSO DOT 5.1 COMPATIBILE PER L'OLIO DEI FRENI.

WARNING: TO FACILITATE THE INSERTING OF PLASTIC FITTING LUBRICATE THE INSIDE PARTS OF RUBBER WITH OF ISOPROPYL ALCOHOL OR GREASE DOT 5.1 COMPATIBLE FOR THE BRAKE OIL.

PART NUMBER
CT157

MONTAGGIO RACCORDO *INSTALL PLASTIC FITTING*

Step 6

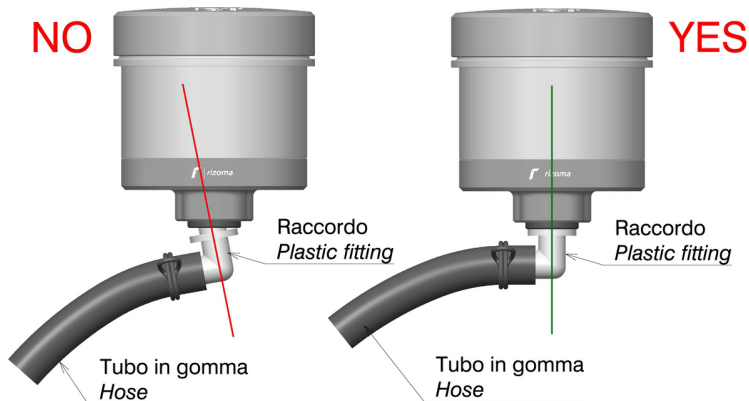

- ⚠ Attenzione:** il raccordo deve essere posizionato come da linea verde. Un'errata installazione del raccordo potrebbe causare fuoriuscite di olio, malfunzionamento dell'impianto e danneggiare parti della motocicletta.
- Warning:** the fitting plastic must be positioned as the green line. Incorrect installation of the fitting could cause oil leaks, system malfunction and damage motorbike parts.

MONTAGGIO TAPPO SERBATOIO FLUIDO *INSTALL FLUID TANK CAP*

ITA ⚠ – Prima di rimontare il tappo pulire da qualsiasi contaminante le guarnizioni, il serbatoio e il tappo.

⚠ Per la pulizia delle guarnizioni non usare acqua, alcool, idrocarburi, benzene e paraffina, ma usare un panno asciutto.

⚠ Per ottimizzare la chiusura ermetica del serbatoio, lubrificare le parti contrassegnate con un leggero strato di grasso. **ATTENZIONE: USARE GRASSO PRIVO DI GRAFITE.**

ENG ⚠ – Before mounting the cap make sure the gaskets, the tank and the cap must be clean and dry.

⚠ To clean the gaskets don't use water, alcohol, hydrocarbons, benzene and paraffin, but use the dry cloth.

⚠ To optimize the sealing of the tank, lubricate the indicated parts with a thin layer of grease. **WARNING: USE GREASE WITHOUT GRAPHITE.**

Step 7

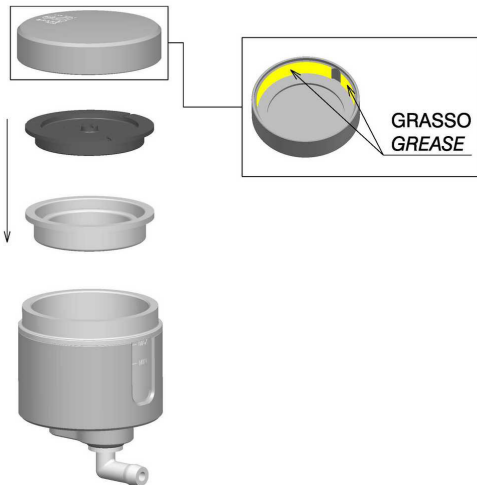

PART NUMBER
CT157

rizoma

Serbatoio fluido "NOTCH"
Fluid tank "NOTCH"

PART NUMBER

CT157

CONTROLLO LIVELLO OLIO *CHECK OIL LEVEL*

Step 8

LIVELLI OLIO
OIL LEVELS

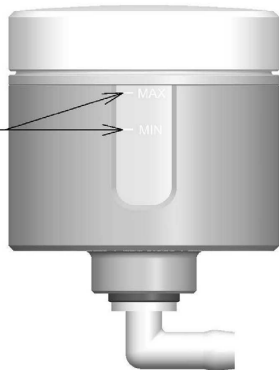

ITA ⚠ – Dopo il primo riempimento spurgare l'impianto frenante e controllare periodicamente il livello dell'olio. Un eccessivo livello puo' creare delle fuoriuscite di liquido, al contrario un livello insufficiente puo' creare inefficienze al sistema.

ENG ⚠ – After having installed the fluid tank, fill and bleed the brake system. Periodically check the fluid level. Excessive fluid can cause a fluid leak and insufficient fluid can cause brake malfunction or failure.

ITA – RIZOMA si riserva il diritto, a sua esclusiva discrezione, di apportare modifiche al prodotto e a queste informazioni in qualsiasi momento e senza preavviso.

Anche se molti cataloghi e pubblicità rappresentano piloti impegnati in guida estrema o stunt, questa attività è estremamente pericolosa, aumenta il rischio d'incidente e aumenta la gravità di qualsiasi lesione. L'azione descritta viene effettuata da professionisti sotto stretto controllo delle condizioni di guida.

Solo voi sapete i limiti della vostra abilità di guida e solo voi potete controllare le vostre condizioni di guida. Da e in considerazione del suo acquisto e uso del prodotto RIZOMA, l'utente espressamente riconosce e concorda che, in caso di qualsiasi rivendicazione derivante dall'uso di questo prodotto RIZOMA, se tale rivendicazione si basa in contratto, garanzia, illecito civile (lesioni personali o morte colposa) o in altro modo, si applicano le leggi della Repubblica d'Italia e la giurisdizione e sede per tale azione deve essere il tribunale di Busto Arsizio (VA), Italia.

Tutti i piloti dovrebbero frequentare un corso formale prima della guida su strada. In alcuni Stati una scuola di guida è necessaria per ottenere un'abilitazione per la guida della moto.

Indossare sempre un casco da motociclista correttamente allacciato, e (RIZOMA raccomanda sempre un modello integrale), che sia stato certificato ANSI, SNELL, CE o qualsiasi altra autorità competente, e qualsiasi altro dispositivo di sicurezza adeguato al vostro stile di guida, come guanti, stivali e tuta.

Assicurarsi di leggere e seguire attentamente tutte le istruzioni e le avvertenze fornite con la vostra moto, così come la indicazioni che accompagnano ogni altro componente installato sulla vostra moto.

Assicurarsi che i pneumatici siano gonfiati alla giusta pressione e che non vi siano danni di sorta nel battistrada o sui fianchi del pneumatico.

ENG – RIZOMA reserves the right, in its sole discretion, to make changes to the product and this information at any time and without prior notice. Although many catalogs and advertisements depict riders engaged in extreme or stunt riding, this activity is extremely dangerous, increases the risk of an accident, and increases the severity of any injury.

The action depicted is performed by professionals under strictly controlled riding conditions.

Only you know the limits of your riding ability and only you can control the conditions under which you ride. By and in consideration for his/her purchase and use of the RIZOMA product, the user expressly recognizes and agrees that in the event of any claim arising out of the use of this RIZOMA product, whether such claim is based in contract, warranty, tort (personal injury or wrongful death) or otherwise, the laws of the Republic of Italy shall apply and jurisdiction and venue for any such action shall be in the Courts of Busto Arsizio, Italy.

All riders are strongly urged to take a motorcycle rider safety clinic. Always wear a properly fitted and fastened motorcycle helmet (RIZOMA recommends a full face helmet), that has been approved by ANSI , SNELL, CE, or any other relevant authority, and any other safety equipment necessary for your riding style, such as full finger gloves, boots, and body armor.

Be sure to read and follow all the instructions and warnings that originally accompanied your motorcycle, as well as the literature that accompanied any other component parts installed on your motorcycle.

Be sure that your tires are inflated to the correct pressure and that there is no damage whatsoever in the tread or sidewall of the tire.

ITA – Non tutti i nostri prodotti sono omologati per l'utilizzo nella circolazione stradale nei Paesi ove sia invece prescritta l'omologazione. La RIZOMA® srl declina ogni e qualsiasi responsabilità in dipendenza dell'uso diverso che ne venga fatto

ENG – Some of our products may not be approved for road circulation in the countries where homologation is required. Thus RIZOMA® srl declines any responsibility for a different use of its products.

FRA – Tous nos produits ne sont pas homologués pour la voie public dans les Pays où une homologation et prescrite. RIZOMA® srl décline toute et n'importe quelle responsabilité, pour toute utilisation différente de celle appropriée aux accessoires.

DEU – Einige Produkte von Rizoma sind nicht für die Nutzung im Straßenverkehr gem. der StVZO zugelassen da sie weder eine Straßenzulassung noch ABE/TÜV aufweisen

ESP – No todos nuestros producto están homologados para la utilización en la circulación vial en los países donde dicho requisito de Homologación esta presente. La RIZOMA® Srl obvia cualquier vínculo de responsabilidad en el uso no apropiado del producto en cuestión.



Kraftfahrt-Bundesamt

DE-24932 Flensburg

Allgemeine Betriebserlaubnis (ABE) National Type Approval

ausgestellt von:

Kraftfahrt-Bundesamt (KBA)

nach § 22 in Verbindung mit § 20 Straßenverkehrs-Zulassungs-Ordnung (StVZO)
für einen Typ des folgenden Genehmigungsobjektes

Austausch-Bremsflüssigkeitsbehälter

issued by:

Kraftfahrt-Bundesamt (KBA)

according to § 22 and 20 Straßenverkehrs-Zulassungs-Ordnung (StVZO) for a type
of the following approval object

replacement brake fluid reservoir

Genehmigungsnummer: **61297*21**

Approval number:

1. Genehmigungsinhaber:
Holder of the approval:
RIZOMA S.R.L.
IT-21010 Ferno (VA)
2. Gegebenenfalls Name und Anschrift des Bevollmächtigten:
If applicable, name and address of representative:
Entfällt
Not applicable
3. Typbezeichnung:
Type:
CT



Kraftfahrt-Bundesamt

DE-24932 Flensburg

2

Genehmigungsnummer: **61297*21**

Approval number:

4. Aufgebrachte Kennzeichnungen:
Identification markings:
Hersteller oder Herstellerzeichen
Manufacturer or registered manufacturer's trademark

Typ und die Ausführung
Type and version

Genehmigungszeichen
Approval identification

5. Anbringungsstelle der Kennzeichnungen:
Position of the identification markings:
Siehe Punkt 1.5 des Prüfberichtes
See point 1.5 of the test report

6. Zuständiger Technischer Dienst:
Responsible Technical Service:
TÜV AUSTRIA AUTOMOTIVE GMBH
AT-1230 Wien

7. Datum des Prüfberichts des Technischen Dienstes:
Date of test report issued by the Technical Service:
02.04.2024

8. Nummer des Prüfberichts des Technischen Dienstes:
Number of test report issued by that Technical Service:
11-TAAS-0331/E21/SRA

9. Verwendungsbereich:
Range of application:
Das Genehmigungsobjekt „Austausch-Bremsflüssigkeitsbehälter“ darf nur zur Verwendung gemäß:
The use of the approval object „replacement brake fluid reservoir“ is restricted to the application listed:

Punkt 3 des Prüfberichtes
Point 3 of the test report

unter den angegebenen Bedingungen an den dort aufgeführten bzw. beschriebenen Kraftfahrzeugen feilgeboten werden.
The offer for sale is only allowed on the listed vehicles under the specified conditions.



Kraftfahrt-Bundesamt

DE-24932 Flensburg

3

Genehmigungsnummer: **61297*21**

Approval number:

10. Bemerkungen:

Remarks:

**Es gelten die im o.g. Gutachten nebst Anlagen festgehaltenen Angaben.
The indications given in the above mentioned test report including its annexes shall apply.**

**Die Anforderungen des Artikels 51, Absätze 1, 2, 4, 5 der Verordnung (EU) Nr. 168/2013 - Teile oder Ausrüstungen, von denen ein erhebliches Risiko für das einwandfreie Funktionieren wesentlicher Systeme ausgehen kann - weitere Anforderungen -sind sinngemäß erfüllt.
The requirements of Article 51, paragraphs 1, 2, 4, 5 of the Regulation (EU) No 168/2013 - Parts or equipment that may pose a serious risk to the correct functioning of essential systems - related requirements - are met.**

11. Änderungsabnahme gemäß § 19 (3) StVZO:

Acceptance test of the modification as per § 19 (3) StVZO:

**Nicht notwendig
Not required**

12. Die Genehmigung wird **erweitert**

Approval is **extended**

13. Grund (Gründe) für die Erweiterung der Genehmigung (falls zutreffend):

Reason(s) for the extension (if applicable):

**Aktualisierung des Verwendungsbereiches
Update of the range of application**

14. Ort: **DE-24932 Flensburg**

Place:

15. Datum: **18.04.2024**

Date:

16. Unterschrift: **Im Auftrag**

Signature:

M. Hinrichsen

Markus Hinrichsen





Kraftfahrt-Bundesamt

DE-24932 Flensburg

4

Genehmigungsnummer: **61297*21**

Approval number:

Anlagen:

Enclosures:

Gemäß Inhaltsverzeichnis

According to index



Kraftfahrt-Bundesamt

DE-24932 Flensburg

Inhaltsverzeichnis zu den Beschreibungsunterlagen Index to the information package

Nummer der Genehmigung: **61297*21**
Approval No.

Ausgabedatum: **30.05.2011**
Date of issue:

letztes Änderungsdatum: **18.04.2024**
last date of amendment:

Nebenbestimmungen und Rechtsbehelfsbelehrung
Collateral clauses and instruction on right to appeal

Prüfbericht(e) Nr.: Test report(s) No.:	Datum: Date
11-TAAS-0331/SRA	10.05.2011
11-TAAS-0331/E1/SRA	30.07.2011
11-TAAS-0331/E2/SRA	24.01.2012
11-TAAS-0331/E3/SRA	04.09.2012
11-TAAS-0331/E4/SRA	14.02.2013
11-TAAS-0331/E5/SRA	10.06.2013
11-TAAS-0331/E6/SRA	14.10.2013
11-TAAS-0331/E7/SRA	10.11.2013
11-TAAS-0331/E8/SRA	30.07.2014
11-TAAS-0331/E9/SRA	06.02.2015
11-TAAS-0331/E10/SRA	26.10.2015
11-TAAS-0331/E11/SRA	01.09.2016
11-TAAS-0331/E12/SRA	01.03.2017
11-TAAS-0331/E13/SRA	25.07.2017
11-TAAS-0331/E14/SRA	04.04.2018
11-TAAS-0331/E15/SRA	10.10.2018
11-TAAS-0331/E16/SRA	16.04.2019
11-TAAS-0331/E17/SRA	08.08.2019
11-TAAS-0331/E18/SRA	06.11.2020
11-TAAS-0331/E19/SRA	14.02.2022
11-TAAS-0331/E20/SRA	14.03.2023
11-TAAS-0331/E20/SRA/1K	14.04.2023
11-TAAS-0331/E21/SRA	02.04.2024

Beschreibungsbogen Nr.: Information document No.:	Datum: Date
Entfällt Not applicable	

Liste der Änderungen: List of modifications:	Datum: Date
Siehe Seite 1 des Prüfberichtes See page 1 of the test report	



Kraftfahrt-Bundesamt

DE-24932 Flensburg

Nummer der Genehmigung: **61297*21**

- Anlage -

Nebenbestimmungen und Rechtsbehelfsbelehrung

Nebenbestimmungen

Jede Einrichtung, die dem genehmigten Typ entspricht, ist gemäß der angewendeten Vorschrift zu kennzeichnen.

Das Genehmigungszeichen lautet wie folgt:

KBA 61297

Die Einzelerzeugnisse der reihenweisen Fertigung müssen mit den Genehmigungsunterlagen genau übereinstimmen. Änderungen an den Einzelerzeugnissen sind nur mit ausdrücklicher Zustimmung des Kraftfahrt-Bundesamtes gestattet.

Änderungen der Firmenbezeichnung, der Anschrift und der Fertigungsstätten sowie eines bei der Erteilung der Genehmigung benannten Zustellungsbevollmächtigten oder bevollmächtigten Vertreters sind dem Kraftfahrt-Bundesamt unverzüglich mitzuteilen.

Verstöße gegen diese Bestimmungen können zum Widerruf der Genehmigung führen und können überdies strafrechtlich verfolgt werden.

Die Genehmigung erlischt, wenn sie zurückgegeben oder entzogen wird, oder der genehmigte Typ den Rechtsvorschriften nicht mehr entspricht. Der Widerruf kann ausgesprochen werden, wenn die für die Erteilung und den Bestand der Genehmigung geforderten Voraussetzungen nicht mehr bestehen, wenn der Genehmigungsinhaber gegen die mit der Genehmigung verbundenen Pflichten - auch soweit sie sich aus den zu dieser Genehmigung zugeordneten besonderen Auflagen ergeben - verstößt oder wenn sich herausstellt, dass der genehmigte Typ den Erfordernissen der Verkehrssicherheit oder des Umweltschutzes nicht entspricht.

Das Kraftfahrt-Bundesamt kann jederzeit die ordnungsgemäße Ausübung der durch diese Genehmigung verliehenen Befugnisse, insbesondere die genehmigungsgerechte Fertigung sowie die Maßnahmen zur Übereinstimmung der Produktion, nachprüfen. Es kann zu diesem Zweck Proben entnehmen oder entnehmen lassen. Dem Kraftfahrt-Bundesamt und/oder seinen Beauftragten ist ungehinderter Zutritt zu Produktions- und Lagerstätten zu gewähren.

Die mit der Erteilung der Genehmigung verliehenen Befugnisse sind nicht übertragbar. Schutzrechte Dritter werden durch diese Genehmigung nicht berührt.

Rechtsbehelfsbelehrung

Gegen diese Genehmigung kann innerhalb eines Monats nach Bekanntgabe Widerspruch erhoben werden. Der Widerspruch ist beim **Kraftfahrt-Bundesamt, Fördestraße 16, DE-24944 Flensburg**, schriftlich oder zur Niederschrift einzulegen.



Kraftfahrt-Bundesamt

DE-24932 Flensburg

2

Approval No.: **61297*21**

- Attachment -

Collateral clauses and instruction on right to appeal

Collateral clauses

All equipment which corresponds to the approved type is to be identified according to the applied regulation.

The approval identification is as follows: - see German version -

The individual production of serial fabrication must be in exact accordance with the approval documents. Changes in the individual production are only allowed with express consent of the Kraftfahrt-Bundesamt.

Changes in the name of the company, the address and the manufacturing plant as well as one of the parties given the authority to delivery or authorised representative named when the approval was granted is to be immediately disclosed to the Kraftfahrt-Bundesamt.

Breach of this regulation can lead to recall of the approval and moreover can be legally prosecuted.

The approval expires if it is returned or withdrawn or if the type approved no longer complies with the legal requirements. The revocation can be made if the demanded requirements for issuance and the continuance of the approval no longer exist, if the holder of the approval violates the duties involved in the approval, also to the extent that they result from the assigned conditions to this approval, or if it is determined that the approved type does not comply with the requirements of traffic safety or environmental protection.

The Kraftfahrt-Bundesamt may check the proper exercise of the conferred authority taken from this approval at any time. In particular this means the compliant production as well as the measures for conformity of production. For this purpose samples can be taken or have taken. The employees or the representatives of the Kraftfahrt-Bundesamt may get unhindered access to the production and storage facilities.

The conferred authority contained with issuance of this approval is not transferable. Trade mark rights of third parties are not affected with this approval.

Instruction on right to appeal

This approval can be appealed within one month after notification. The appeal is to be filed in writing or as a transcript at the **Kraftfahrt-Bundesamt, Fördestraße 16, DE-24944 Flensburg.**

Gutachten

Nr. 11-TAAS-0331/E21/SRA

zur Korrektur der ABE 61297 für Austausch Brems- u. Kupplungs-Flüssigkeitsbehälter nach §22 StVZO in Verbindung mit §20 StVZO

Änderungen, Grund der Erweiterung E21 : Erweiterung des Verwendungsbereiches, siehe Anlage 7.1
neue BauteilAusführungen : keine neuen BauteilAusführungen

TÜV AUSTRIA
AUTOMOTIVE GMBH

Geschäftsstelle:
Deutschstraße 10
1230 Wien/Österreich
W: www.tuv.at

Business Area
TÜV AUSTRIA
AUTOMOTIVE GmbH

Ansprechpartner:
Rainer SCHARFY
Telefon:
+49(0)7111 722336-24
rainer.scharfy@tuv.at

TÜV®

1 Angaben zu den Austausch Brems- u. Kupplungsflüssigkeitsbehälter

1.1 Hersteller, Antragsteller : RIZOMA
Via Quarto, 30-34
21010 Ferno (VA)
Italien

1.2 Handelsmarke : RIZOMA

1.3 Typ : CT

1.4 Ausführungen : Austausch Brems- u. Kupplung Flüssigkeitsbehälter, siehe Anlage 7.1, 7.3

1.5 Kennzeichnungen*1

Hersteller : Rizoma
Typ : CT
Ausführungsbezeichnung : siehe Anlage 7.1
Farbcode : A; B;...Z
Typzeichen : KBA 61297
Ort der Kennzeichnung : auf dem Behälter, siehe auch Anlage 7.2
Art der Kennzeichnung : Gravur
Kennzeichnung, Beispiel



Prüfstelle,
Inspektionsstelle,
Technischer Dienst
(BMVIT, KBA, NSAI,
STA)

Geschäftsführung:
Peter Weinzettl

Sitz:
Deutschstraße 10
1230 Wien/Österreich

**weitere
Geschäftsstellen:**
www.tuv.at/standorte

**Firmenbuchgericht/
-nummer:**
Wien / FN 288473 a

*1Die Bauteilausführungen DM-CT025 96180561AA, 96180561AB, DM-CT027 96180571AA, 96180571AB, DM-CT501 96180581AA 96180581AB, DM-CT502 96180511AA 96180511AB sind zusätzlich mit Ducati gekennzeichnet.

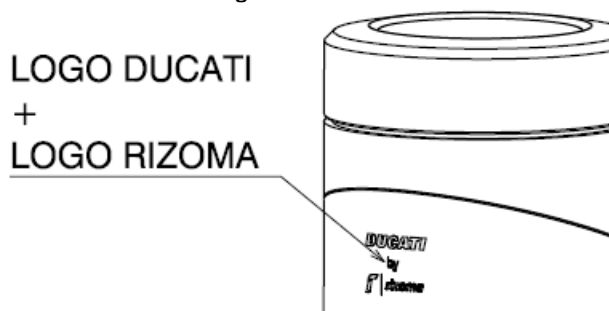

1.7 Hauptabmessungen : siehe Technische Zeichnungen der ABE 61297*00 bis *20

1.8 Beschreibung

Die serienmäßigen Brems- u. Kupplungsflüssigkeitsbehälter werden durch die Austausch Brems- u. Kupplungsflüssigkeitsbehälter des Herstellers Rizoma, Typ CT ersetzt. Die Austausch Brems- u. Kupplungsflüssigkeitsbehälter, Typ CT werden an den vom Fahrzeughersteller vorgegebenen serienmäßigen Befestigungspunkten montiert. Die Hauptabmessungen sind aus den in der ABE 61297*00 bis 19 enthaltenen Technischen Zeichnungen ersichtlich.

2 Durchgeführte Prüfungen

Äußere Gestaltung

Die Vorschriften des §30 und 30c StVZO und 97/24/EG Kapitel 3 sowie die Richtlinie über die Beschaffenheit und Anbringung der äußeren Fahrzeugteile sind erfüllt.

Fahrzeuge die nach VO (EU) 168/2013 genehmigt sind genügen hinsichtlich der vorstehenden Außenkanten den Anforderungen der VO (EU) 44/2014 Anhang VIII.

Betriebsfestigkeit

Die Betriebsfestigkeit der Austausch Brems- u. Kupplungsflüssigkeitsbehälter wurde durch Druck-Dichtigkeitsprüfungen nachgewiesen.

Anbau

Der Anbau ist dauerhaft und sicher wenn gemäß der vom Hersteller mitgelieferten Anbauanweisung und der Hinweise des Fahrzeugherstellers verfahren wird.

Bedienteile und Anbauteile am Lenker

Die Funktion der Bedienteile und die funktionsgerechte Arbeitslage der am Lenker befindlichen Bauteile werden nicht beeinträchtigt. Hauptbremszylinder und Vorratsbehälter liegen in funktionsgerechter Arbeitslage.

Fahrverhalten und Bremsverhalten

Die Austausch Brems- u. Kupplungsflüssigkeitsbehälter haben keinen Einfluss auf das Brems- u. Fahrverhalten. Das Bremsverhalten kann gegenüber dem Serienstand als gleichwertig angesehen werden. Der Bremsflüssigkeitsbehälter, in Verbindung mit den in Anlage 7.1 aufgeführten Fahrzeugen, erfüllt die Forderungen der EG-Richtlinie 93/14/EWG i. d. F. 2006/27/EG vom 30.10.2008.

Fahrzeuge die nach VO (EU) 168/2013 genehmigt sind genügen den Anforderungen der VO (EU) 3/2014 Anhang III sowie der ECE-R78.

3 Verwendungsbereich (Anlage 5.1)

Die Austausch Brems- u. Kupplungsflüssigkeitsbehälter, Typ CT, gemäß Gutachten 11-TAAS-0331/E21/SRA sind geeignet zum Anbau, an den originalen Befestigungspunkten, an den in der Anlage 7.1 aufgeführten Fahrzeugen. Die Austausch Brems- u. Kupplungsflüssigkeitsbehälter sind gemäß den Anbauanweisungen des Antragstellers und des Fahrzeugherstellers zu montieren.

4 Prüfergebnisse

Die Austausch Brems- u. Kupplungsflüssigkeitsbehälter wurden gemäß §30 und 30c StVZO und 97/24/EG Kapitel 3 bzw. VO (EU) 44/2014 Anhang VIII geprüft. Die Betriebsfestigkeit ist nachgewiesen. Weiterhin werden die Forderungen der EG-Richtlinie 93/14/EWG i. d. F. 2006/27/EG vom 30.10.2008 bzw. VO (EU) 3/2014 Anhang III und ECE R-78 erfüllt. Die Austausch Brems- u. Kupplungsflüssigkeitsbehälter entsprechen den Forderungen dieser Richtlinien und der StVZO.

Die im Verwendungsbereich aufgeführten Krafträder entsprechen auch nach dem Anbau der Austausch Brems- u. Kupplungsflüssigkeitsbehälter, Typ CT, der StVZO.

Die Abnahme des Anbaus durch einen amtlich anerkannten Sachverständigen oder Prüfer wird nicht für erforderlich gehalten.

Gegen die Erteilung einer ABE bestehen keine technischen Bedenken.

5 Auflagen und Hinweise für den Fahrzeughalter

- 5.1 Die Montage der Austausch Brems- u. Kupplungsflüssigkeitsbehälter hat gemäß der Anbauanweisung des Herstellers zu erfolgen. Des Weiteren sind die Montagehinweise des Fahrzeugherstellers zu beachten.
- 5.2 Alle Leitungen müssen so verlegt sein, dass sie bei allen Lenk- und Einfederungsbewegungen knick- und spannungsfrei sind sowie ausreichender Abstand zu Scheuerstellen vorhanden ist.
- 5.3 Es ist auf eine funktionsgerechte Lage aller am Lenker befindlichen Bedienteile, auch bei vollem Lenkeinschlag zu achten. Der HBZ und der Vorratsbehälter müssen sich in der vom Fahrzeughersteller vorgegebenen Arbeitslage befinden.
- 5.4 Nach der Montage ist eine Funktionskontrolle der Bremse und der Kupplung durchzuführen.
- 5.5 Der Flüssigkeitsstand muss vor jeder Fahrt, im vorhandenen Schauglas der Behälter, kontrolliert werden.

6 Schlussbescheinigung

Die Austausch Brems- u. Kupplungsflüssigkeitsbehälter, Typ CT, entsprechen den oben genannten Prüfgrundlagen.

Die Prüfungen wurden entsprechend den relevanten Anforderungen der EN ISO/IEC 17025:2005 durchgeführt.

Dieses Gutachten umfasst die Seiten 1 bis 4 mit den unter Punkt 7 aufgeführten Anlagen und ist nur als Einheit gültig.

7 Anlagen

- | | | |
|-----|---|--|
| 7.1 | Verwendungsbereich | (38 Seiten) |
| 7.2 | Ort der Kennzeichnungen | (8 Seiten) |
| 7.3 | Fotoblatt | (24 Seiten) |
| 7.4 | Technische Zeichnungen der Ausführungen | (entfällt, da keine neuen Bauteilausführungen hinzukommen) |
| 7.5 | Anbauanweisungen | (entfällt, da keine neuen Bauteilausführungen hinzukommen) |

Zeichnungen und Anbauanweisungen liegen dem Technischen Dienst und dem KBA vor. Die Anbauanweisungen werden vom Hersteller jeweils mitgeliefert.

Wien, 02.04.2024

TÜV AUSTRIA AUTOMOTIVE GMBH

Benannt von der Benennungsstelle
des Kraftfahrt-Bundesamtes, Bundesrepublik Deutschland



Unterschriftsberechtigter
Test Engineer



Rainer SCHARFY



Die Behälter, Typ CT gemäß Gutachten 11-TAAS-0331/E21/SRA sind geeignet zum Anbau an den nachfolgend aufgeführten Fahrzeugtypen.
Die Montage der Behälter hat gemäß den Anbauanweisungen des Antragstellers und des Fahrzeugherstellers zu erfolgen.

I. Verwendungsbereich

Hersteller	Fz.-Typ	Handelsbezeichnung	ABE-Nr. / EG-BE-Nr.	Bremsflüssigkeitsbehälter vorne	Bremsflüssigkeitsbehälter hinten	Kupplungsflüssigkeitsbehälter
Aprilia	RK	RSV4, RSV4 Factory	e11*2002/24*0749	CT027-CT127-CT137-CT147-CT157	-	-
	KE	RSV 4 RF, RSV 4 RR	e11*168/2013*00253	CT027-CT127-CT137-CT147-CT157	-	-
	KE1	RSV 4 1000 RF, RSV 4 1000 RR, RSV 4 1100 FACTORY	e11*168/2013*00124	CT027-CT127-CT137-CT147-CT157	-	-
	KS	RS660 RS660 70KW	e49*168/2013*00059	CT027-CT127-CT137-CT147-CT157	-	-
	KV	RS660 Tuono 660	e49*168/2013*00060	CT027-CT127-CT137-CT147-CT157	-	-
	KS	TUONO 660	e49*168/2013*00059	CT027-CT127-CT137-CT147-CT157	-	-
	KZ	TUONO V4, V4 FACTORY	e49*168/2013*00068	CT027-CT127-CT137-CT147-CT157	-	-
	KY	RSV4 1100, RSV4 1100 FACTORY	e49*168/2013*00067	CT027-CT127-CT137-CT147-CT157	-	-
	KG	TUONO V4 1100RR, TUONO V4 1100 FACTORY	e1*168/2013*00255	CT027-CT127-CT137-CT147-CT157	-	-
	KG1	TUONO V4 1100RR, TUONO V4 1100 FACTORY	e1*168/2013*00125	CT027-CT127-CT137-CT147-CT157	-	-
	ZD4TY	TUONO V4R, TUONO V4R APRC	e11*2002/24*1156	CT027-CT127-CT137-CT147-CT157	-	-

Hersteller	Fz.-Typ	Handelsbezeichnung	ABE-Nr. / EG-BE-Nr.	Bremsflüssigkeitsbehälter vorne	Bremsflüssigkeitsbehälter hinten	Kupplungsflüssigkeitsbehälter
BMW	K10	S1000RR	e1*2002/24*0421	CT027-CT127-CT137-CT147-CT157	-	-
	K10	S1000R	e1*2002/24*0421	CT027-CT127-CT137-CT147-CT157	CT017-CT025-CT125-CT027-CT127-CT135-CT137-CT145-CT147-CT155-CT157	-
	2R10	S1000R, S1000RR	e1*168/2013*00012	CT027-CT127-CT137-CT147-CT157	CT017-CT025-CT125-CT027-CT127-CT135-CT137-CT145-CT147-CT155-CT157	-
	SM99	M1000RR M1000R	e1*168/2013*00233	CT027-CT127-CT137-CT147-CT157	-	-
	2R99	S1000RR	e1*168/2013*00091	CT027-CT127-CT137-CT147-CT157	-	-
	K12S	K1300R	e1*2002/24*0217	CT030	CT017-CT025-CT125-CT027-CT127-CT135-CT137-CT145-CT147-CT155-CT157	CT031
	R12	R1200GS, R1200GS ADVENTURE	e1*2002/24*0199	CT030	CT017-CT025-CT125-CT027-CT127-CT135-CT137-CT145-CT147-CT155-CT157	CT031
	A01	R1200GS R1200GS ADVENTURE	e1*2002/24*0584	-	CT017-CT025-CT125-CT027-CT127-CT135-CT137-CT145-CT147-CT155-CT157	-

	E8ST	F800R	e1*2002/24*0283	CT030	CT017-CT025-CT125- CT027-CT127-CT135- CT137 CT145-CT147-CT155- CT157	-
	R1ST	R1200R,R1200R CLASSIC	e1*2002/24*0230	CT030	-	CT031

S22 61297*21

Hersteller	Fz.-Typ	Handelsbezeichnung	ABE-Nr. / EG-BE-Nr.	Bremsflüssigkeitsbehälter vorne	Bremsflüssigkeitsbehälter hinten	Kupplungsflüssigkeitsbehälter
Buell	XB1	XB9S, XB9R, XB12S, XB9SX, XB12R	e4*92/61*0139 e4*2002/24*0139	-	CT017-CT025-CT125-CT027-CT127-CT135-CT137 CT145-CT147-CT155-CT157	-
	XB2	XB12SS, XB12X, XB12STT, XB12S	e4*2002/24*0450	-	CT017-CT025-CT125-CT027-CT127-CT135-CT137 CT145-CT147-CT155-CT157	-

Hersteller	Fz.-Typ	Handelsbezeichnung	ABE-Nr. / EG-BE-Nr.	Bremsflüssigkeitsbehälter vorne	Bremsflüssigkeitsbehälter hinten	Kupplungsflüssigkeitsbehälter
Ducati	M	Monster 600, Monster 750, Monster 900	G802	CT027-CT127-CT137-CT147-CT157	CT017-CT025-CT125-CT027-CT127-CT135-CT137 CT145-CT147-CT155-CT157	CT017-CT025-CT125-CT027-CT127-CT135-CT137 CT145-CT147-CT155-CT157
	M3	Monster 600	e1*92/61*00025	CT027-CT127-CT137 CT147-CT157	CT017-CT025-CT125-CT027-CT127-CT135-CT137 CT145-CT147-CT155-CT157	CT017-CT025-CT125-CT027-CT127-CT135-CT137 CT145-CT147-CT155-CT157
	M1	Monster 750	e1*92/61*00052	CT027-CT127-CT137 CT147-CT157	CT017-CT025-CT125-CT027-CT127-CT135-CT137 CT145-CT147-CT155-CT157	CT017-CT025-CT125-CT027-CT127-CT135-CT137 CT145-CT147-CT155-CT157
	M2	Monster 900	e1*92/61*00051	CT027-CT127-CT137 CT147-CT157	CT017-CT025-CT125-CT027-CT127-CT135-CT137 CT145-CT147-CT155-CT157	CT017-CT025-CT125-CT027-CT127-CT135-CT137 CT145-CT147-CT155-CT157
	M4	Monster 620, Monster 750, Monster 800, Monster 900, Monster 1000, Monster S4, Monster S4R	e3*92/61*00030	CT027-CT127-CT137 CT147-CT157	CT017-CT025-CT125-CT027-CT127-CT135-CT137 CT145-CT147-CT155-CT157	CT017-CT025-CT125-CT027-CT127-CT135-CT137 CT145-CT147-CT155-CT157

Hersteller	Fz.-Typ	Handelsbezeichnung	ABE-Nr. / EG-BE-Nr.	Bremsflüssigkeitsbehälter vorne	Bremsflüssigkeitsbehälter hinten	Kupplungsflüssigkeitsbehälter
Ducati	M4	Monster 400, Monster 620, Monster 695, Monster S2R, Monster S2R 800, Monster S2R 1000, Monster S4R, Monster S4RS	e3*2002/24*0281	CT027-CT127-CT137 CT147-CT157	CT017-CT025-CT125- CT027-CT127-CT135- CT137 CT145-CT147-CT155- CT157	CT017-CT025-CT125- CT027-CT127-CT135- CT137 CT145-CT147-CT155- CT157
	M5	Monster 696, Monster 796, Monster 1100, Monster 1100S, Monster 1100 EVO	e3*2002/24*0497	CT027-CT127-CT137 CT147-CT157	CT017-CT025-CT125- CT027-CT127-CT135- CT137 CT145-CT147-CT155- CT157	CT017-CT025-CT125- CT027-CT127-CT135- CT137 CT145-CT147-CT155- CT157
	M6	Monster 1200, 1200S	e9*2002/24*6025	CT027-CT127-CT137 CT147-CT157	CT017-CT025-CT125- CT027-CT127-CT135- CT137 CT145-CT147-CT155- CT157	CT017-CT025-CT125- CT027-CT127-CT135- CT137 CT145-CT147-CT155- CT157
	M6	Monster 821, 821 DARK	e9*2002/24*6025	-	CT017-CT025-CT125- CT027-CT127-CT135- CT137 CT145-CT147-CT155- CT157	-
	A0	Monster 1200S	e49*168/2013*00006	CT027-CT127-CT137 CT147-CT157	-	CT017-CT025-CT125- CT027-CT127-CT135- CT137 CT145-CT147-CT155- CT157
	MA	Monster 1200, 1200R, 1200S	e49*168/2013*00006	CT027-CT127-CT137 CT147-CT157	-	CT017-CT025-CT125- CT027-CT127-CT135- CT137 CT145-CT147-CT155- CT157
	MB	Monster 1200, 1200R, 1200S	e49*168/2013*00007	CT027-CT127-CT137 CT147-CT157	-	CT017-CT025-CT125- CT027-CT127-CT135- CT137 CT145-CT147-CT155- CT157

Hersteller	Fz.-Typ	Handelsbezeichnung	ABE-Nr. / EG-BE-Nr.	Bremsflüssigkeitsbehälter vorne	Bremsflüssigkeitsbehälter hinten	Kupplungsflüssigkeitsbehälter
Ducati	748	748	H199	CT027-CT127-CT137 CT147-CT157	CT017-CT025-CT125- CT027-CT127-CT135- CT137 CT145-CT147-CT155- CT157	CT017-CT025-CT125- CT027-CT127-CT135- CT137 CT145-CT147-CT155- CT157
	H6	848 848 EVO	e3*2002/24*0475	CT027-CT127-CT137 CT147-CT157	CT017-CT025-CT125- CT027-CT127-CT135- CT137 CT145-CT147-CT155- CT157	CT017-CT025-CT125- CT027-CT127-CT135- CT137 CT145-CT147-CT155- CT157
	916	916	G846	CT027-CT127-CT137 CT147-CT157	CT017-CT025-CT125- CT027-CT127-CT135- CT137 CT145-CT147-CT155- CT157	CT017-CT025-CT125- CT027-CT127-CT135- CT137 CT145-CT147-CT155- CT157
	H4	996, 996 R, 996 S, 996 SPS 998	e3*92/61*00147	CT027-CT127-CT137 CT147-CT157	-	CT017-CT025-CT125- CT027-CT127-CT135- CT137 CT145-CT147-CT155- CT157
	H2	998, 998 FE, 998 Matrix, 998 R, 998 S	e1*92/61*00012	CT027-CT127-CT137 CT147-CT157	-	CT017-CT025-CT125- CT027-CT127-CT135- CT137 CT145-CT147-CT155- CT157
	H7	1098, 1098S, 1098 R, 1098 R BAYLISS LE	e3*2002/24*0436	CT027-CT127-CT137 CT147-CT157	CT017-CT025-CT125- CT027-CT127-CT135- CT137 CT145-CT147-CT155- CT157	CT017-CT025-CT125- CT027-CT127-CT135- CT137 CT145-CT147-CT155- CT157
	H7	1198, 1198S, 1198 R Corse Special Edition, 1198 S Corse Special Edition, 1198 SP	e3*2002/24*0436	CT027-CT127-CT137 CT147-CT157	CT017-CT025-CT125- CT027-CT127-CT135- CT137 CT145-CT147-CT155- CT157	CT017-CT025-CT125- CT027-CT127-CT135- CT137 CT145-CT147-CT155- CT157

Hersteller	Fz.-Typ	Handelsbezeichnung	ABE-Nr. / EG-BE-Nr.	Bremsflüssigkeitsbehälter vorne	Bremsflüssigkeitsbehälter hinten	Kupplungsflüssigkeitsbehälter
Ducati	G1	Diavel	e3*2002/24*0575	-	CT017-CT025-CT125-CT027-CT127-CT135-CT137 CT145-CT147-CT155-CT157	-
	GA	X Diavel	e49*168/2013*00009	-	CT017-CT025-CT125-CT027-CT127-CT135-CT137 CT145-CT147-CT155-CT157	-
	GC	Diavel	e49*168/2013*00015	-	CT027-CT127-CT137-CT147-CT157	-
	GD	Diavel	e49*168/2013*00016	-	CT027-CT127-CT137-CT147-CT157	-
	GE	Diavel 1260, 1260 S, 1260 Lamborghini	e49*168/2013*00044	-	CT027-CT127-CT137-CT147-CT157-	-
	3G	Diavel V4	e49*168/2013*00101	-	CT027-CT127-CT137-CT147-CT157	-

§22 61297*21

A2	Multistrada 1200,1200S	e3*2002/24*0563	CT027-CT127-CT137 CT147-CT157	CT017-CT025-CT125- CT027-CT127-CT135- CT137 CT145-CT147-CT155- CT157	CT017-CT025-CT125- CT027-CT127-CT135- CT137 CT145-CT147-CT155- CT157
A3	Multistrada 1200,1200S, 1200S Touring,1200S Pikes Peak,1200S Granturismo	e24*2002/24*0139	CT027-CT127-CT137 CT147-CT157	CT017-CT025-CT125- CT027-CT127-CT135- CT137 CT145-CT147-CT155- CT157	CT017-CT025-CT125- CT027-CT127-CT135- CT137 CT145-CT147-CT155- CT157
AA	Multistrada 1200 S	e13*168/2013*00001	CT027-CT127-CT137 CT147-CT157	-	CT017-CT025-CT125- CT027-CT127-CT135- CT137 CT145-CT147-CT155- CT157
AA	Multistrada 1200 Enduro	e13*168/2013*00001	CT027-CT127-CT137 CT147-CT157	-	-

Hersteller	Fz.-Typ	Handelsbezeichnung	ABE-Nr. / EG-BE-Nr.	Bremsflüssigkeitsbehälter vorne	Bremsflüssigkeitsbehälter hinten	Kupplungsflüssigkeitsbehälter
Ducati	AC	Multistrada 1260S	e3*168/2013*00010	CT027-CT127-CT137-CT147-CT157	-	CT025-CT125-CT135-CT145-CT155
	AC	Multistrada 1260, 1260 PIKES PEAK, 1260S	e3*168/2013*00010	CT027-CT127-CT137-CT147-CT157	-	CT025-CT125-CT135-CT145-CT155
	AD	Multistrada 950, 950S	e49*168/2013*00045	CT027-CT127-CT137-CT147-CT157	-	CT025-CT125-CT135-CT145-CT155
	1A	Multistrada V4, V4S	e9*168/2013*11661	CT027-CT127-CT137-CT147-CT157	-	CT025-CT125- -CT145-CT155
	6A	Multistrada V4, V4S	e49*168/2013*00082	CT027-CT127-CT137-CT147-CT157		CT025-CT125- -CT145-CT155
	2A	Multistrada V2/S	e3*168/2013*00029 e3*168/2013*00030	CT027-CT127-CT137-CT147-CT157		CT025-CT125- -CT145-CT155
	1M	Monster 937, Monster 937 Plus	e49*168/2013*00049	CT027-CT127-CT137-CT147-CT157	-	CT025-CT125- -CT145-CT155
	4M	Monster 937 Plus, 937 SP	e49*168/2013*00090	CT027-CT127-CT137-CT147-CT157	-	CT025-CT125- -CT145-CT155
	KB	Scrambler Desert Sled	e49*168/2013*00019	-	CT017	-
	K1	Scrambler	e9*2002/24*6054	-	CT017	-

§22 61297*21

Hersteller	Fz.-Typ	Handelsbezeichnung	ABE-Nr. / EG-BE-Nr.	Bremsflüssigkeitsbehälter vorne	Bremsflüssigkeitsbehälter hinten	Kupplungsflüssigkeitsbehälter
Ducati	KA	Scrambler 400	e49*168/2013*00001	-	CT017	-
	B1	Hypermotard 796/1100/1100S/1100 EVO/1100 EVO SP	e3*2002/24*0458	CT027-CT127-T137 CT147-CT157	CT017-CT025-CT125- CT027-CT127-CT135- CT137-CT145-CT147- CT155-CT157	CT017-CT025-CT125- CT027-CT127-CT135- CT137-CT145-CT147- CT155-CT157
	B2	Hypermotard, Hyperstrada	e9*2002/24*0601	-	CT017-CT025-CT125- CT027-CT127-CT135- CT137-CT145-CT147- CT155-CT157	-
	B2	Hypermotard SP	e9*2002/24*0601	CT027-CT127-T137 CT147-CT157	CT017-CT025-CT125- CT027-CT127-CT135- CT137-CT145-CT147- CT155-CT157	-
	BB	Hypermotard 950, 950S	e9*168/2013*11287	CT027-CT127-CT137- CT147-CT157	-	CT025-CT017-CT125- CT135-CT145-CT155
	BC	Hypermotard 950, 950S	e9*168/2013*11288	CT027-CT127-CT137- CT147-CT157	-	CT025-CT017-CT125- CT135-CT145-CT155
	BD	Hypermotard 950, 950S	e9*168/2013*11289	CT027-CT127-CT137- CT147-CT157	-	CT025-CT017-CT125- CT135-CT145-CT155
	S1	ST2	H965	CT027-CT127-T137 CT147-CT157	-	CT017-CT025-CT125- CT027-CT127-CT135- CT137 CT145-CT147-CT155- CT157
	S3	ST3	e3*92/61*00217	CT027-CT127-T137 CT147-CT157	-	CT017-CT025-CT125- CT027-CT127-CT135- CT137 CT145-CT147-CT155- CT157

Hersteller	Fz.-Typ	Handelsbezeichnung	ABE-Nr. / EG-BE-Nr.	Bremsflüssigkeitsbehälter vorne	Bremsflüssigkeitsbehälter hinten	Kupplungsflüssigkeitsbehälter
Ducati	F1	Streetfighter, Streetfighter S, Streetfighter 848	e3*2002/24*0539	CT027-CT127-T137 CT147-CT157	CT017-CT025-CT125-CT027-CT127-CT135-CT137-CT145-CT147-CT155-CT157	CT017-CT025-CT125-CT027-CT127-CT135-CT137-CT145-CT147-CT155-CT157
	FA	Streetfighter V4 1100, Streetfighter V4 1100 S	e9*168/2013*11506 e9*168/2013*11552	CT027-CT127-CT137-CT147-CT157	-	CT017-CT025-CT125-CT027-CT127-CT135-CT137-CT145-CT147-CT155-CT157
	3F	Streetfighter V2 955	e49*168/2013*00088	CT027-CT127-CT137-CT147-CT157	-	CT025-CT125-CT145-CT155
	VA	Supersport 936, Supersport S 936	e49*168/2013*00023	CT027-CT127-CT137-CT147-CT157	-	-
	VB	Supersport 936, Supersport S 936	e49*168/2013*00032	CT027-CT127-CT137-CT147-CT157	-	-
	VC	Supersport 936, Supersport S 936	e49*168/2013*00033	CT027-CT127-CT137-CT147-CT157	-	-

Hersteller	Fz.-Typ	Handelsbezeichnung	ABE-Nr. / EG-BE-Nr.	Bremsflüssigkeitsbehälter vorne	Bremsflüssigkeitsbehälter hinten	Kupplungsflüssigkeitsbehälter
Ducati	HA	Panigale 959	e49*168/2013*00003	CT027-CT127-CT137 CT147-CT157	-	CT017-CT025-CT125- CT027-CT127-CT135- CT137-CT145-CT147- CT155-CT157
	HB	Panigale 959	e49*168/2013*00005	CT027-CT127-CT137- CT147-CT157	-	CT025-CT017-CT125- CT027-CT127- CT135- CT137-CT145-CT147- CT155-CT157
	H8	Panigale, Panigale S, Panigale S Tricolore, Panigale 899	e3*2002/24*0586	CT027-CT127-CT137 CT147-CT157	CT017-CT025-CT125- CT027-CT127-CT135- CT137 CT145-CT147-CT155- CT157	CT017-CT025-CT125- CT027-CT127-CT135- CT137 CT145-CT147-CT155- CT157

Hersteller	Fz.-Typ	Handelsbezeichnung	ABE-Nr. / EG-BE-Nr.	Bremsflüssigkeitsbehälter vorne	Bremsflüssigkeitsbehälter hinten	Kupplungsflüssigkeitsbehälter
Ducati	H9	Panigale 1299 S	e49*2002/24*0001	CT027-CT127-CT137 CT147-CT157	-	CT017-CT025-CT125- CT027-CT127-CT135- CT137-CT145-CT147- CT155-CT157
	1H	Panigale V2	e3*168/2013*00021	CT027/CT127-CT137 - CT147-CT157	-	CT025-CT017-CT125- CT027-CT127- CT135- CT137-CT145-CT147- CT155-CT157
	DA	Panigale V4 Panigale V4R	e49*168/2013*00037	96180571AA- DM-CT027 96180571AB- DM-CT027 96180581AA-DM-CT501 96180581AB-DM-CT501	-	96180561AA- DM-CT025 96180561AB- DM-CT025 96180511AA- DM-CT502 96180511AB- DM-CT502
	DB	Panigale V4 Panigale V4 R	e49*168/2013*00038	96180571AA- DM-CT027 96180571AB- DM-CT027 96180581AA-DM-CT501 96180581AB-DM-CT501	-	96180561AA- DM-CT025 96180561AB- DM-CT025 96180511AA- DM-CT502 96180511AB- DM-CT502
	H8	Panigale 899	e3*2002/24*0586	96180571AA- DM-CT027 96180571AB- DM-CT027 96180581AA-DM-CT501 96180581AB-DM-CT501	-	96180561AA- DM-CT025 96180561AB- DM-CT025 96180511AA- DM-CT502 96180511AB- DM-CT502
	HA	Panigale 959	e49*168/2013*00003	96180571AA- DM-CT027 96180571AB- DM-CT027 96180581AA-DM-CT501 96180581AB-DM-CT501	-	96180561AA- DM-CT025 96180561AB- DM-CT025 96180511AA- DM-CT502 96180511AB- DM-CT502
	HB	Panigale 959	e49*168/2013*00005	96180571AA- DM-CT027 96180571AB- DM-CT027 96180581AA-DM-CT501 96180581AB-DM-CT501	-	96180561AA- DM-CT025 96180561AB- DM-CT025 96180511AA- DM-CT502 96180511AB- DM-CT502

Hersteller	Fz.-Typ	Handelsbezeichnung	ABE-Nr. / EG-BE-Nr.	Bremsflüssigkeitsbehälter vorne	Bremsflüssigkeitsbehälter hinten	Kupplungsflüssigkeitsbehälter
Ducati	H8	Panigale 1199, 1199 ABS, 1199 R, 1199 S, 1199 Superleggera	e3*2002/24*0586	96180571AA- DM-CT027 96180571AB- DM-CT027 96180581AA-DM-CT501 96180581AB-DM-CT501 CT127	-	96180561AA- DM-CT025 96180561AB- DM-CT025 96180511AA- DM-CT502 96180511AB- DM-CT502 CT125-CT145-CT155
	H9	Panigale 1299 , 1299 R, 1299 S, 1299 Superleggera	e49*2002/24*0001	96180571AA- DM-CT027 96180571AB- DM-CT027 96180581AA-DM-CT501 96180581AB-DM-CT501 CT127	-	96180561AA- DM-CT025 96180561AB- DM-CT025 96180511AA- DM-CT502 96180511AB- DM-CT502 CT125-CT145-CT155
	BB	Hypermotard 950	e9*168/2013*11287	96180571AA- DM-CT027 96180571AB- DM-CT027 96180581AA-DM-CT501 96180581AB-DM-CT501	-	96180561AA- DM-CT025 96180561AB- DM-CT025 96180511AA- DM-CT502 96180511AB- DM-CT502
	BC	Hypermotard 950	e9*168/2013*11288	96180571AA- DM-CT027 96180571AB- DM-CT027 96180581AA-DM-CT501 96180581AB-DM-CT501	-	96180561AA- DM-CT025 96180561AB- DM-CT025 96180511AA- DM-CT502 96180511AB- DM-CT502
	BD	Hypermotard 950	e9*168/2013*11289	96180571AA- DM-CT027 96180571AB- DM-CT027 96180581AA-DM-CT501 96180581AB-DM-CT501	-	96180561AA- DM-CT025 96180561AB- DM-CT025 96180511AA- DM-CT502 96180511AB- DM-CT502
	B2	Hypermotard 821 SP	e9*2002/24*0601	96180571AA- DM-CT027 96180571AB- DM-CT027 96180581AA-DM-CT501 96180581AB-DM-CT501	-	-
	B3	Hypermotard 821 SP	e9*2002/24*0600	96180571AA- DM-CT027 96180571AB- DM-CT027 96180581AA-DM-CT501 96180581AB-DM-CT501	-	-

§22 61297*21

Hersteller	Fz.-Typ	Handelsbezeichnung	ABE-Nr. / EG-BE-Nr.	Bremsflüssigkeitsbehälter vorne	Bremsflüssigkeitsbehälter hinten	Kupplungsflüssigkeitsbehälter
Ducati	BA	Hypermotard 939 SP	e49*168/2013*00008	96180571AA- DM-CT027 96180571AB- DM-CT027 96180581AA-DM-CT501 96180581AB-DM-CT501	-	-
	AC	Multistrada 1260	e3*168/2013*00010	96180571AA- DM-CT027 96180571AB- DM-CT027 96180581AA-DM-CT501 96180581AB-DM-CT501	-	96180561AA- DM-CT025 96180561AB- DM-CT025 96180511AA- DM-CT502 96180511AB- DM-CT502
	A3	Multistrada 1200	e49*2002/24*0139	96180571AA- DM-CT027 96180571AB- DM-CT027 96180581AA-DM-CT501 96180581AB-DM-CT501	-	96180561AA- DM-CT025 96180561AB- DM-CT025 96180511AA- DM-CT502 96180511AB- DM-CT502
	AD	Multistrada 950	e49*168/2013*00045	96180571AA- DM-CT027 96180571AB- DM-CT027 96180581AA-DM-CT501 96180581AB-DM-CT501	-	96180561AA- DM-CT025 96180561AB- DM-CT025 96180511AA- DM-CT502 96180511AB- DM-CT502
	MA	Monster 1200	e49*168/2013*00006	96180571AA- DM-CT027 96180571AB- DM-CT027 96180581AA-DM-CT501 96180581AB-DM-CT501	-	96180561AA- DM-CT025 96180561AB- DM-CT025 96180511AA- DM-CT502 96180511AB- DM-CT502
	MB	Monster 1200	e49*168/2013*00007	96180571AA- DM-CT027 96180571AB- DM-CT027 96180581AA-DM-CT501 96180581AB-DM-CT501	-	96180561AA- DM-CT025 96180561AB- DM-CT025 96180511AA- DM-CT502 96180511AB- DM-CT502
	MH	Monster 821	e49*168/2013*00034	96180571AA- DM-CT027 96180571AB- DM-CT027 96180581AA-DM-CT501 96180581AB-DM-CT501	-	96180561AA- DM-CT025 96180561AB- DM-CT025 96180511AA- DM-CT502 96180511AB- DM-CT502
	MJ	Monster 821	e49*168/2013*00035	96180571AA- DM-CT027 96180571AB- DM-CT027 96180581AA-DM-CT501 96180581AB-DM-CT501	-	96180561AA- DM-CT025 96180561AB- DM-CT025 96180511AA- DM-CT502 96180511AB- DM-CT502

Hersteller	Fz.-Typ	Handelsbezeichnung	ABE-Nr. / EG-BE-Nr.	Bremsflüssigkeitsbehälter vorne	Bremsflüssigkeitsbehälter hinten	Kupplungsflüssigkeitsbehälter
	MK	Monster 821	e49*168/2013*00036	96180571AA- DM-CT027 96180571AB- DM-CT027 96180581AA-DM-CT501 96180581AB-DM-CT501	-	96180561AA- DM-CT025 96180561AB- DM-CT025 96180511AA- DM-CT502 96180511AB- DM-CT502
Ducati	1V	Supersport 950, 950 S	e3*168/2013*00042	CT027-CT127-CT137- CT147-CT157	-	CT025-CT125-CT145- CT155
	VA	Supersport 939	e49*168/2013*00023	96180571AA- DM-CT027 96180571AB- DM-CT027 96180581AA-DM-CT501 96180581AB-DM-CT501	-	-
	VB	Supersport 939	e49*168/2013*00032	96180571AA- DM-CT027 96180571AB- DM-CT027 96180581AA-DM-CT501 96180581AB-DM-CT501	-	-
	VC	Supersport 939	e49*168/2013*00033	96180571AA- DM-CT027 96180571AB- DM-CT027 96180581AA-DM-CT501 96180581AB-DM-CT501	-	-

S22 61297*21

Hersteller	Fz.-Typ	Handelsbezeichnung	ABE-Nr. / EG-BE-Nr.	Bremsflüssigkeitsbehälter vorne	Bremsflüssigkeitsbehälter hinten	Kupplungsflüssigkeitsbehälter
Harley Davidson	VR1	V-Rod	e4*92/61*0130 e4*2002/24*0130	-	CT017-CT025-CT125-CT027-CT127-CT135-CT137 CT145-CT147-CT155-CT157	-
	RA1	Pan America 1250, Pan America 1250 Special	e4*168/2013*00131	CT027-CT127-CT137-CT147-CT157	-	-

Hersteller	Fz.-Typ	Handelsbezeichnung	ABE-Nr. / EG-BE-Nr.	Bremsflüssigkeitsbehälter vorne	Bremsflüssigkeitsbehälter hinten	Kupplungsflüssigkeitsbehälter
Honda	SC60	CB1000R	e4*2002/24*1912	CT028	CT017-CT025-CT125-CT027-CT127-CT135-CT137 CT145-CT147-CT155-CT157	CT029
	RC61	NC700S	e4*2002/24*2824	-	CT017-CT025-CT125-CT027-CT127-CT135-CT137 CT145-CT147-CT155-CT157	-
	RC63	NC700X	e4*2002/24*2789	-	CT017-CT025-CT125-CT027-CT127-CT135-CT137 CT145-CT147-CT155-CT157	-
	RC75	CB650F	e13*2002/24*0678	-	CT017-CT025-CT125-CT027-CT127-CT135-CT137 CT145-CT147-CT155-CT157	-
	SC36	VTR1000F	e13*92/61*0044	CT027-CT127-CT137 CT147-CT157	CT017-CT025-CT125-CT027-CT127-CT135-CT137 CT145-CT147-CT155-CT157	CT017-CT025-CT125-CT027-CT127-CT135-CT137 CT145-CT147-CT155-CT157

§22 61297*21

Hersteller	Fz.-Typ	Handelsbezeichnung	ABE-Nr. / EG-BE-Nr.	Bremsflüssigkeitsbehälter vorne	Bremsflüssigkeitsbehälter hinten	Kupplungsflüssigkeitsbehälter
Honda	SC45	VTR1000SP1 / VTR1000SP2	e4*92/61*0061	CT027-CT127-CT137 CT147-CT157	-	CT017-CT025-CT125- CT027-CT127-CT135- CT137 CT145-CT147-CT155- CT157
	PC35	CBR600F	e4*92/61*0101	CT027-CT127-CT137 CT147-CT157	CT017-CT025-CT125- CT027-CT127-CT135- CT137 CT145-CT147-CT155- CT157	-
	PC37	CBR600RR	e4*92/61*0190	CT027-CT127-CT137 CT147-CT157	CT017-CT025-CT125- CT027-CT127-CT135- CT137 CT145-CT147-CT155- CT157	-
	PC40	CBR600RR	e4*2002/24*1247	CT027-CT127-CT137 CT147-CT157	CT017-CT025-CT125- CT027-CT127-CT135- CT137 CT145-CT147-CT155- CT157	-
	SC50	CBR900RR	e13*92/61*0052	CT027-CT127-CT137 CT147-CT157	CT017-CT025-CT125- CT027-CT127-CT135- CT137 CT145-CT147-CT155- CT157	-
	SC57	CBR1000RR	e4*2002/24*0269	CT027-CT127-CT137 CT147-CT157	CT017-CT025-CT125- CT027-CT127-CT135- CT137 CT145-CT147-CT155- CT157	-
	SC59	CBR1000RR	e4*2002/24*1726	CT027-CT127-CT137 CT147-CT157	CT017-CT025-CT125- CT027-CT127-CT135- CT137 CT145-CT147-CT155- CT157	-

Hersteller	Fz.-Typ	Handelsbezeichnung	ABE-Nr. / EG-BE-Nr.	Bremsflüssigkeitsbehälter vorne	Bremsflüssigkeitsbehälter hinten	Kupplungsflüssigkeitsbehälter
Husqvarna	A7	NUDA	e3*2002/24*0585	CT027-CT127-CT137 CT147-CT157	CT017-CT025-CT125- CT027-CT127-CT135- CT137 CT145-CT147-CT155- CT157	-
	HQV 701	VITPILEN 701	e1*168/2013*00065 e1*168/2013*00066	CT027-CT127-CT137 CT147-CT157	-	CT017-CT025-CT125- CT027-CT127-CT135- CT137 CT145-CT147-CT155- CT157
	H8	SMR450	e3*92/61*0100	CT027-CT127-CT137 CT147-CT157	CT017-CT025-CT125- CT027-CT127-CT135- CT137 CT145-CT147-CT155- CT157	-

Hersteller	Fz.-Typ	Handelsbezeichnung	ABE-Nr. / EG-BE-Nr.	Bremsflüssigkeitsbehälter vorne	Bremsflüssigkeitsbehälter hinten	Kupplungsflüssigkeitsbehälter
Indian Motorcycle	R	FTR 1200 S	e4*168/2013*00095	CT027-CT127-CT137- CT147-CT157	-	-

Hersteller	Fz.-Typ	Handelsbezeichnung	ABE-Nr. / EG-BE-Nr.	Bremsflüssigkeitsbehälter vorne	Bremsflüssigkeitsbehälter hinten	Kupplungsflüssigkeitsbehälter
Kawasaki	ZR750N ZR750P	Z750R	e1*2002/24*0487	CT028	CT017-CT025-CT125- CT027-CT127-CT135- CT137 CT145-CT147-CT155- CT157	-
	ZR750L	Z750	e1*2002/24*0309	-	CT017-CT025-CT125- CT027-CT127-CT135- CT137 CT145-CT147-CT155- CT157	-
	ZR800A	Z800,Z800 ABS	e4*2002/24*2908	-	CT017-CT025-CT125- CT027-CT127-CT135- CT137 CT145-CT147-CT155- CT157	-
	ZR800C	Z800E, Z800E ABS	e4*2002/24*2009	-	CT017-CT025-CT125- CT027-CT127-CT135- CT137 CT145-CT147-CT155- CT157	-
	ZRT00A	Z1000	e1*92/61 0172	CT027-CT127-CT137 CT147-CT157	-	-
	ZRT00B	Z1000	e4*2002/24*1275	CT027-CT127-CT137 CT147-CT157	-	-

Hersteller	Fz.-Typ	Handelsbezeichnung	ABE-Nr. / EG-BE-Nr.	Bremsflüssigkeitsbehälter vorne	Bremsflüssigkeitsbehälter hinten	Kupplungsflüssigkeitsbehälter
Kawasaki	ZRT00D	Z1000	e4*2002/24*2374	CT028	-	-
	ZRT00F	Z1000,Z1000ABS	e4*2002/24*3009	CT028	-	-
	ZRT00H	Z1000	e4*168/2013*00028	CT028	-	-
	ZXT00G	Z1000 SX	e1*2002/24*0486	CT027-CT127-CT137-CT147-CT157	CT017-CT025-CT125-CT027-CT127-CT135-CT137-CT145-CT147-CT155-CT157	-
	ZXT00L	Z1000SX	e1*2002/24*0611	CT027-CT127-CT137-CT147-CT157	CT017-CT025-CT125-CT027-CT127-CT135-CT137-CT145-CT147-CT155-CT157	-
	ZXT00W	Z1000 SX	e4*168/2013*00034	CT027-CT127-CT137-CT147-CT157	-	-
	ZX636B	ZX6R 636	e1*92/61 0180	CT027-CT127-CT137-CT147-CT157	CT017-CT025-CT125-CT027-CT127-CT135-CT137-CT145-CT147-CT155-CT157	-

Hersteller	Fz.-Typ	Handelsbezeichnung	ABE-Nr. / EG-BE-Nr.	Bremsflüssigkeitsbehälter vorne	Bremsflüssigkeitsbehälter hinten	Kupplungsflüssigkeitsbehälter
Kawasaki	ZX636E	NINJA ZX-6R 636, NINJA ZX-6R 636 ABS	e1*2002/24*0571	CT027-CT127-CT137- CT147-CT157	CT017-CT025-CT125- CT027-CT127-CT135- CT137 CT145-CT147-CT155- CT157	-
	ZX600N	ZX6RR	e4*2002/24*0364	CT027-CT127-CT137- CT147-CT157	CT017-CT025-CT125- CT027-CT127-CT135- CT137 CT145-CT147-CT155- CT157	-
	ZX900C	ZX-9R	H884/1	CT027-CT127-CT137- CT147-CT157	CT017-CT025-CT125- CT027-CT127-CT135- CT137 CT145-CT147-CT155- CT157	-
	ZX900E	ZX-9R	e1*92/61*0054	CT027-CT127-CT137- CT147-CT157	CT017-CT025-CT125- CT027-CT127-CT135- CT137 CT145-CT147-CT155- CT157	-
	ZR900C	Z900RS, Z900RS Performance, Z900RS Cafe	e1*168/2013*00057	CT027-CT127- CT137- CT147-CT157	-	-
	ZR900K	Z 900 RS, Z 900 RS CAFE RACER	e1*168/2013*00238	CT027-CT127- CT137- CT147-CT157	-	-
	ZXT00C	ZX-10R	e1*92/61 0246	CT027-CT127-CT137- CT147-CT157	CT017-CT025-CT125- CT027-CT127-CT135- CT137 CT145-CT147-CT155- CT157	-

Hersteller	Fz.-Typ	Handelsbezeichnung	ABE-Nr. / EG-BE-Nr.	Bremsflüssigkeitsbehälter vorne	Bremsflüssigkeitsbehälter hinten	Kupplungsflüssigkeitsbehälter
Kawasaki	ZXT00D	ZX-10R	e1*2002/24*0270	CT027-CT127-CT137-CT147-CT157	CT017-CT025-CT125-CT027-CT127-CT135-CT137 CT145-CT147-CT155-CT157	-
	ZXT00E	ZX-10R	e1*2002/24*0350	CT027-CT127-CT137-CT147-CT157	CT017-CT025-CT125-CT027-CT127-CT135-CT137 CT145-CT147-CT155-CT157	-
	ZXT00J	ZX-10R	e4*2002/24*2548	CT027-CT127-CT137-CT147-CT157	CT017-CT025-CT125-CT027-CT127-CT135-CT137 CT145-CT147-CT155-CT157	-
	ZXT00S	ZX-10R	e4*168/2013*00006	CT027-CT127-CT137-CT147-CT157	-	-
	ZXT00C	ZX-10R NINJA	e4*2002/24*0246	CT027-CT127-CT137-CT147-CT157	-	-
	ZX600P	ZX-6R	e4*2002/24*1274	CT027-CT127-CT137-CT147-CT157	CT017-CT025-CT125-CT027-CT127-CT135-CT137 CT145-CT147-CT155-CT157	-
	ZX636C	ZX-6R	e1*2002/24*0229	CT027-CT127-CT137-CT147-CT157	CT017-CT025-CT125-CT027-CT127-CT135-CT137 CT145-CT147-CT155-CT157	-

Hersteller	Fz.-Typ	Handelsbezeichnung	ABE-Nr. / EG-BE-Nr.	Bremsflüssigkeitsbehälter vorne	Bremsflüssigkeitsbehälter hinten	Kupplungsflüssigkeitsbehälter
Kawasaki	ZX636G	ZX-6R	e1*168/2013*00104	CT027-CT127- CT137-CT147-CT157	-	-
	ZXT40C	ZZR1400	e4*2002/24*1560	CT027-CT127- CT137-CT147-CT157	CT017-CT025-CT125-CT027-CT127-CT135-CT137 CT145-CT147-CT155-CT157	CT017-CT025-CT125-CT027-CT127-CT135-CT137 CT145-CT147-CT155-CT157
	ZGT40A	GTR1400 [2010]	e1*2002/24*0310	CT028	CT017-CT025-CT125-CT027-CT127-CT135-CT137 CT145-CT147-CT155-CT157	CT029
	ZX600R	ZX-6R	e4*2002/24*2077	CT027-CT127- CT137-CT147-CT157	CT017-CT025-CT125-CT027-CT127-CT135-CT137 CT145-CT147-CT155-CT157	-

Hersteller	Fz.-Typ	Handelsbezeichnung	ABE-Nr. / EG-BE-Nr.	Bremsflüssigkeitsbehälter vorne	Bremsflüssigkeitsbehälter hinten	Kupplungsflüssigkeitsbehälter
KTM	LC8EFI	Super Duke, Super Duke R	e1*2002/24*0232	CT027-CT127-CT137-CT147-CT157	CT017-CT025-CT125-CT027-CT127-CT135-CT137 CT145-CT147-CT155-CT157	CT017-CT025-CT125-CT027-CT127-CT135-CT137 CT145-CT147-CT155-CT157
	KTM ADVENTURE	1290 SUPER ADVENTURE S	e1*168/2013*00031	CT027-CT127-CT137-CT147-CT157	-	-
	KTM Superduke	Super Duke 1290 R	e1*2002/24*0620	CT027-CT127-CT137-CT147-CT157	CT017-CT025	CTM017-CTM025-CTM125-CTM135
	KTM SUPERDUKE	1290 Superduke R, GT	e1*168/2013*00001	CT027-CT127-CT147-CT157	-	CT025-CT125-CT145-CT155
	KTM RC8	1190 RC8	e1*2002/24*0379	CT027-CT127-CT137-CT147-CT157	CT017-CT025-CT125-CT027-CT127-CT135-CT137 CT145-CT147-CT155-CT157	CT017-CT025-CT125-CT027-CT127-CT135-CT137 CT145-CT147-CT155-CT157
	KTM A	Super Duke R	e1*168/2013*00185	CT027-CT127-CT147-CT157	-	CT017-CT025-CT125-CT145-CT155
	KTM SUPERDUKE	1290 Superduke R, EVO	e1*168/2013*00185	CT027-CT127-CT147-CT157	-	CT025-CT125-CT145-CT155

Hersteller	Fz.-Typ	Handelsbezeichnung	ABE-Nr. / EG-BE-Nr.	Bremsflüssigkeitsbehälter vorne	Bremsflüssigkeitsbehälter hinten	Kupplungsflüssigkeitsbehälter
MV Agusta	F3	F3	e3*2002/24*0587	CT027-CT127- CT137-CT147-CT157	CT017-CT025-CT125-CT027-CT127-CT135-CT137-CT145-CT147-CT155-CT157	-
	B1	Brutale 800	e9*168/2013*11001	-	CT017-CT025	-

Hersteller	Fz.-Typ	Handelsbezeichnung	ABE-Nr. / EG-BE-Nr.	Bremsflüssigkeitsbehälter vorne	Bremsflüssigkeitsbehälter hinten	Kupplungsflüssigkeitsbehälter
Suzuki	WVCE	GSX-R600	e4*2002/24*0849	CT027-CT127- CT137-CT147-CT157	-	-
	WVCV	GSX-R600	e4*2002/24*1756	CT027-CT127- CT137-CT147-CT157	-	-
	WVBG	GSX-R600U3	e4*92/61*0100	CT027-CT127- CT137-CT147-CT157	-	-
	CX	SV650	e4*168/2013*00008	-	CT017-CT025	-
	C3	GSX-R 600	e4*2002/24*2578	CT027-CT127- CT137-CT147-CT157	-	-
	C4	GSX-R 750	e4*2002/24*2587	CT027-CT127- CT137-CT147-CT157	-	-
	WVB3	GSX-R750	e4*2002/24*0261	CT027-CT127- CT137-CT147-CT157	-	-
	WVCF	GSX-R750	e4*2002/24*0890	CT027-CT127- CT137-CT147-CT157	-	-
	WVCV	GSX-R750	e4*2002/24*1852	CT027-CT127- CT137-CT147-CT157	-	-
	WVBD	GSX-R750U2,U3	e4*92/61*0068	CT027-CT127- CT137-CT147-CT157	-	-
	WVBL	GSX-R1000 U2,U3	e4*92/61*0108	CT027-CT127- CT137-CT147-CT157	-	-
	WVBZ	GSX-R1000	e4*92/61*0193	CT027-CT127- CT137-CT147-CT157	-	-
	WVB6	GSX-R1000	e4*2002/24*0375	CT027-CT127- CT137-CT147-CT157	-	-
	WVCL	GSX-R1000	e4*2002/24*1343	CT027-CT127- CT137-CT147-CT157	-	-

Hersteller	Fz.-Typ	Handelsbezeichnung	ABE-Nr. / EG-BE-Nr.	Bremsflüssigkeitsbehälter vorne	Bremsflüssigkeitsbehälter hinten	Kupplungsflüssigkeitsbehälter
Suzuki	WVCY	GSX-R1000	e4*2002/24*2132	CT027-CT127- CT137-CT147-CT157	-	-
	WDM0	GSX-R1000, GSX-R1000 R	e4*168/2013*00052	CT027-CT127- CT137-CT147-CT157	-	-
	C5	GSR-750	e4*2002/24*2594	-	CT017-CT025-CT125-CT027-CT127-CT135-CT137 CT145-CT147-CT155-CT157	-
	WVBY	SV650	e4*92/61*0192	CT027-CT127- CT137-CT147-CT157	CT017-CT025-CT125-CT027-CT127-CT135-CT137 CT145-CT147-CT155-CT157	-
	WVBY	SV650A	e4*2002/24*0192	CT027-CT127- CT137-CT147-CT157	CT017-CT025-CT125-CT027-CT127-CT135-CT137 CT145-CT147-CT155-CT157	-
	WVBX	SV1000	e4*92/61*0191	CT027-CT127- CT137-CT147-CT157	CT017-CT025-CT125-CT027-CT127-CT135-CT137 CT145-CT147-CT155-CT157	CT017-CT025-CT125-CT027-CT127-CT135-CT137 CT145-CT147-CT155-CT157
	AM	TL1000R	H977	CT027-CT127- CT137-CT147-CT157	CT017-CT025-CT125-CT027-CT127-CT135-CT137 CT145-CT147-CT155-CT157	-

Hersteller	Fz.-Typ	Handelsbezeichnung	ABE-Nr. / EG-BE-Nr.	Bremsflüssigkeitsbehälter vorne	Bremsflüssigkeitsbehälter hinten	Kupplungsflüssigkeitsbehälter
Triumph	D67LD	Street Triple, Street Triple R	e11*2002/24*0611	CT027-CT127- CT137-CT147-CT157	CT017-CT025-CT125-CT027-CT127-CT135-CT137 CT145-CT147-CT155-CT157	-
	L67LR	Street Triple R, Street Triple R ABS, Street Triple, Street Triple ABS	e11*2002/24*1512	CT027-CT127- CT137-CT147-CT157	CT017-CT025-CT125-CT027-CT127-CT135-CT137 CT145-CT147-CT155-CT157	-
	L67LR	Street Triple RX	e11*2002/24*1512	CT027-CT127- CT137-CT147-CT157	CT017-CT025	-
	L67LR3	Street Triple, Street Triple ABS	e11*2002/24*1533	CT027-CT127- CT137-CT147-CT157	CT017-CT025-CT125-CT027-CT127-CT135-CT137 CT145-CT147-CT155-CT157	-
	HD01	Street Triple R, RS, S	e11*168/2013*00248	CT027-CT127- CT137-CT147-CT157	-	-
	HD04	Street Triple RS Street Triple 765 Moto2 Edition Street Triple S	e9*168/2013*11378	CT027-CT127- CT137-CT147-CT157	-	-
	D67LC	Daytona 675, Daytona 675 R	e11*2002/24*0803 e11*2002/24*0253	CT027-CT127- CT137-CT147-CT157	CT017-CT025-CT125-CT027-CT127-CT135-CT137 CT145-CT147-CT155-CT157	-

Hersteller	Fz.-Typ	Handelsbezeichnung	ABE-Nr. / EG-BE-Nr.	Bremsflüssigkeitsbehälter vorne	Bremsflüssigkeitsbehälter hinten	Kupplungsflüssigkeitsbehälter
Triumph	D67LC L3E	Daytona 675,675R,675ABS, 675R ABS	e11*2002/24*1592	CT027-CT127- CT137-CT147-CT157	CT017-CT025-CT125-CT027-CT127-CT135-CT137 CT145-CT147-CT155-CT157	-
	A08	Tiger 800, 800C	e11*2002/24*1048	-	CT017-CT025-CT125-CT027-CT127-CT135-CT137 CT145-CT147-CT155-CT157	-
	TV111	Tiger Explorer	e11*2002/24*1228	-	CT017-CT025-CT125-CT027-CT127-CT135-CT137 CT145-CT147-CT155-CT157	-
	986MG2	Scrambler 900	e11*2002/24*0610	CT027-CT127- CT137-CT147-CT157	CT017-CT025-CT125-CT027-CT127-CT135-CT137 CT145-CT147-CT155-CT157	-
	DS01	Scrambler 1200 XC	e5*168/2013*00014	CT027-CT127- CT137-CT147-CT157	-	-
	908MD	Bonneville, Bonneville T100	e11*92/61*00030	-	CT017-CT025-CT125-CT027-CT127-CT135-CT137 CT145-CT147-CT155-CT157	-
	986MF	Bonneville, Bonneville T100	e11*2002/24*0123 e11*2002/24*0609	-	CT017-CT025-CT125-CT027-CT127-CT135-CT137 CT145-CT147-CT155-CT157	-

Hersteller	Fz.-Typ	Handelsbezeichnung	ABE-Nr. / EG-BE-Nr.	Bremsflüssigkeitsbehälter vorne	Bremsflüssigkeitsbehälter hinten	Kupplungsflüssigkeitsbehälter
Triumph	515NJ	Speed Triple	e11*92/91*0135 e11*2002/24*0135 e11*2002/24*0439	CT027-CT127- CT137- CT147-CT157	CT017-CT025-CT125- CT027-CT127-CT135- CT137 CT145-CT147-CT155- CT157	-
	515NV	Speed Triple	e11*2002/24*1049	CT027-CT127- CT137- CT147-CT157	CT017-CT025-CT125- CT027-CT127-CT135- CT137 CT145-CT147-CT155- CT157	-
	NN01	Speed Triple 1050 S	e11*168/2013*00205	CT027-CT127- CT137- CT147-CT157	CT017-CT025-CT125- CT027-CT127-CT135- CT137 CT145-CT147-CT155- CT157	-
	NN02	Speed Triple Speed Triple 1050 RS, Speed Triple 1050 S	e11*168/2013*00294	CT027-CT127- CT137- CT147-CT157	-	-
	PB01	Speed Triple RS 1200 Speed Triple RS Speed Triple 1200 RR	e9*168/2013*11690	CT027-CT127- CT137- CT147-CT157	-	-
	DP01	Street Twin	e11*168/2013*00204	CT027-CT127- CT137- CT147-CT157	-	-

Hersteller	Fz.-Typ	Handelsbezeichnung	ABE-Nr. / EG-BE-Nr.	Bremsflüssigkeitsbehälter vorne	Bremsflüssigkeitsbehälter hinten	Kupplungsflüssigkeitsbehälter
Triumph	DD01	Speed Twin 1200	e5*168/2013*00013	CT027-CT127- CT137-CT147-CT157	-	-
	DD04	Speed Twin 1200	e9*168/2013*11746	CT027-CT127- CT137-CT147-CT157	-	-
	DE01	Thruxton 1200 R	e11*168/2013*00212	CT027-CT127- CT137-CT147-CT157	-	-

Hersteller	Fz.-Typ	Handelsbezeichnung	ABE-Nr. / EG-BE-Nr.	Bremsflüssigkeitsbehälter vorne	Bremsflüssigkeitsbehälter hinten	Kupplungsflüssigkeitsbehälter
Yamaha	RJ09	YZF600-R6	e13*92/61*0073	CT027-CT127- CT137-CT147-CT157	CT017-CT025-CT125-CT027-CT127-CT135-CT137 CT145-CT147-CT155-CT157	-
	RJ05	YZF-600-R6	e13*92/61*0060	CT027-CT127- CT137-CT147-CT157	CT017-CT025-CT125-CT027-CT127-CT135-CT137 CT145-CT147-CT155-CT157	-
	RJ11	YZF600-R6	e13*2002/24*0038	CT027-CT127- CT137-CT147-CT157	CT017-CT025-CT125-CT027-CT127-CT135-CT137 CT145-CT147-CT155-CT157	-
	RJ15	YZF600-R6	e13*2002/24*0223	CT027-CT127- CT137-CT147-CT157	CT017-CT025-CT125-CT027-CT127-CT135-CT137 CT145-CT147-CT155-CT157	-
	RJ27	YZF600-R6	e13*168/2013*00081	CT027-CT127- CT137-CT147-CT157	-	-
	RJ07	FZ6,FZ6 FAZER	e13*92/61*0072	CT027-CT127- CT137-CT147-CT157	CT017-CT025-CT125-CT027-CT127-CT135-CT137 CT145-CT147-CT155-CT157	-
	RJ14	FZ6,FZ6 FAZER	e13*2002/24*0111	-	CT017-CT025-CT125-CT027-CT127-CT135-CT137 CT145-CT147-CT155-CT157	-

Hersteller	Fz.-Typ	Handelsbezeichnung	ABE-Nr. / EG-BE-Nr.	Bremsflüssigkeitsbehälter vorne	Bremsflüssigkeitsbehälter hinten	Kupplungsflüssigkeitsbehälter
Yamaha	RN25	FZ8,FZ8 FAZER	e13*2002/24*0393	-	CT017-CT025-CT125-CT027-CT127-CT135-CT137 CT145-CT147-CT155-CT157	-
	RN04	YZF1000-R1	e1*92/61*0063	CT027-CT127- CT137-CT147-CT157	CT017-CT025-CT125-CT027-CT127-CT135-CT137 CT145-CT147-CT155-CT157	-
	RN09	YZF1000-R1	e13*92/61*0054	CT027-CT127- CT137-CT147-CT157	CT017-CT025-CT125-CT027-CT127-CT135-CT137 CT145-CT147-CT155-CT157	-
	RN12	YZF1000-R1 YZF1000-R1 SP1	e13*92/61*0084	CT027-CT127- CT137-CT147-CT157	CT017-CT025-CT125-CT027-CT127-CT135-CT137 CT145-CT147-CT155-CT157	-
	RN19	YZF1000-R1	e13*2002/24*0163	CT027-CT127- CT137-CT147-CT157	CT017-CT025-CT125-CT027-CT127-CT135-CT137 CT145-CT147-CT155-CT157	-
	RN22	YZF1000-R1	e13*2002/24*0325	CT027-CT127- CT137-CT147-CT157	CT017-CT025-CT125-CT027-CT127-CT135-CT137 CT145-CT147-CT155-CT157	-
	RN32	YZF-R1	e13*2002/24*0740	CT027-CT127- CT137-CT147-CT157	CT017-CT025	-

Hersteller	Fz.-Typ	Handelsbezeichnung	ABE-Nr. / EG-BE-Nr.	Bremsflüssigkeitsbehälter vorne	Bremsflüssigkeitsbehälter hinten	Kupplungsflüssigkeitsbehälter
Yamaha	RN49	YZF-R1, YZF-R1 M	e13*168/2013*00104	CT027-CT127- CT137-CT147-CT157	-	-
	RN65	YZF-R1 YZF-R1 M	e13*168/2013*00604	CT027-CT127- CT137-CT147-CT157	-	-
	RM39	YZF-R7	e13*168/2013*01110	CT027-CT127- CT137-CT147-CT157	-	-
	RN80	XSR900	e13*168/2013*01217	CT027-CT127- CT137-CT147-CT157	-	-
	RN78	MT-10	e13*168/2013*01161	CT027-CT127- CT137-CT147-CT157	-	-
	VN03	XV950, XV950ABS, XV950R, XV950RABS	e13*2002/24*0640	CT027-CT127- CT137-CT147-CT157	CT017-CT025-CT125-CT027-CT127-CT135-CT137 CT145-CT147-CT155-CT157	-
	RN29	MT-09,MT-09 ABS,MT-09 STREET RALLY, MT-09 STREET RALLY ABS, MT-09 Tracer	e13*2002/24*0643	-	CT017-CT025-CT125-CT027-CT127-CT135-CT137 CT145-CT147-CT155-CT157	-
	RN69	MT-09, MT-09 SP	e13*168/2013*00867	CT027-CT127- CT137-CT147-CT157	-	-
	RN82	MT-09	e13*168/2013*01270	CT027-CT127- CT137-CT147-CT157	-	-
	RN83	MT-09	e13*168/2013*01271	CT027-CT127- CT137-CT147-CT157	-	-
RP12	MT-01	e13*2002/24*0027	CT027-CT127- CT137-CT147-CT157	CT017-CT025-CT125-CT027-CT127-CT135-CT137 CT145-CT147-CT155-CT157	CT017-CT025-CT125-CT027-CT127-CT135-CT137 CT145-CT147-CT155-CT157	

Fotoblatt



S22 61297*21

	
<p>CT145</p>	<p>CT147</p>
	
<p>CT155</p>	<p>CT157</p>
	
<p>96180561AA-DM-CT025B (B Schwarz)</p>	<p>96180561AB-DM-CT025R (R Rot)</p>
	
<p>96180571AA-DM-CT027B (B Schwarz)</p>	<p>96180571AB-DM-CT027R (R Rot)</p>

S22 61297*21

<p>96180581AA-DM-CT501B (B Schwarz)</p>	<p>96180581AB-DM-CT501R (R Rot)</p>
<p>96180511AA-DM-CT502B (B Schwarz)</p>	<p>96180511AB-DM-CT502R (R Rot)</p>
<p>CT017</p>	<p>CT025</p>
<p>CT027</p>	<p>CT028</p>

S22 61297*21

	
<p>CT029</p>	<p>CT030</p>
	
<p>CT031</p>	<p>CT125</p>
	
<p>CT127</p>	

S22 61297*21



CT135



CT137

S22 61297*21

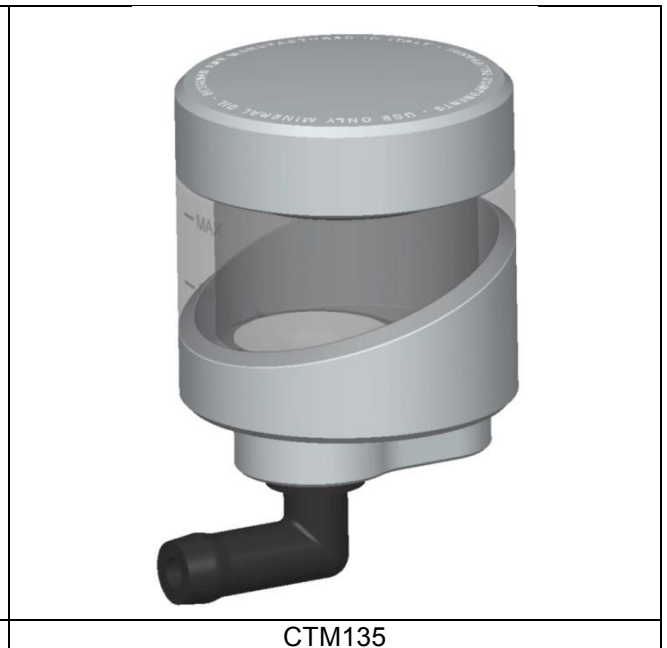
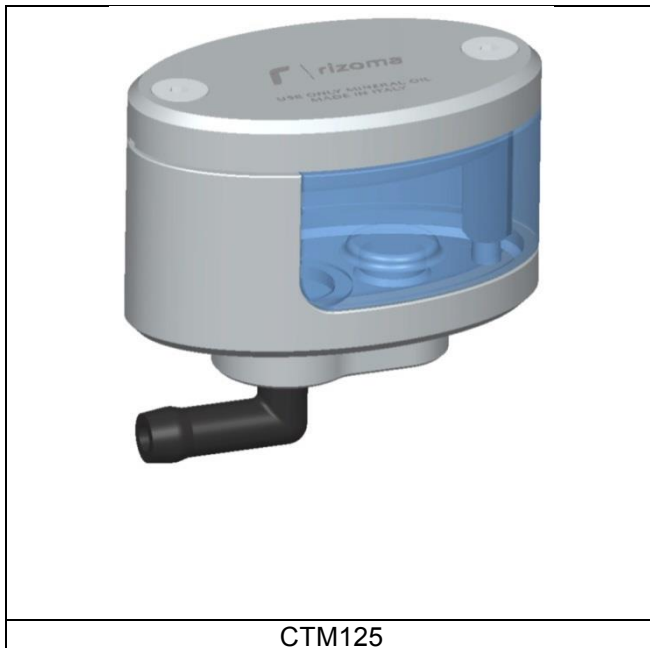
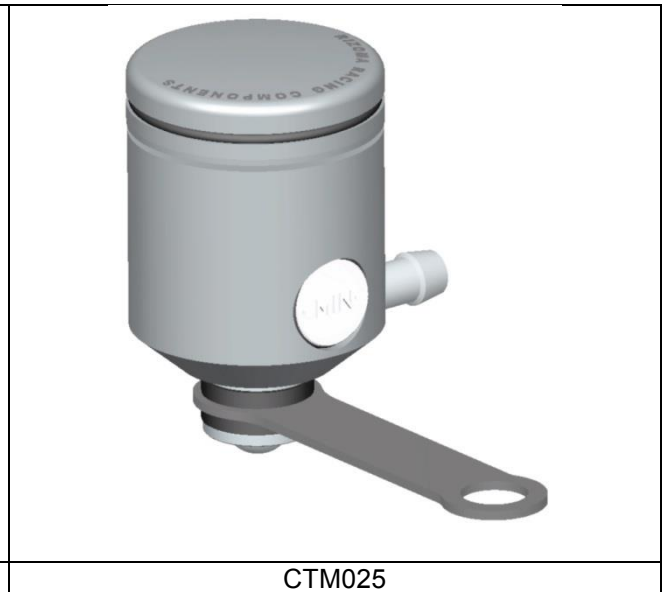

S22 61297*21



S22 61297*21



S22 61297*21



S22 61297*21





S22 61297*21



S22 61297*21





S22 61297*21



S22 61297*21



S22 61297*21



S22 61297*21



S22 61297*21



S22 61297*21



S22 61297*21



S22 61297*21



S22 61297*21



S22 61297*21



S22 61297*21