

# Motorschutzbügel/ Engine guard

TRIUMPH Bonneville T 120 (2016-)

**5017544 00 01** schwarz/black **5017544 00 02** chrom/chrome

TRIUMPH Bonneville T 100/Black (2017-)

**5017559 00 01** schwarz/black **5017559 00 02** chrom/chrome

TRIUMPH Bonneville Bobber (2017-)

**5017558 00 01** schwarz/black **5017558 00 02** chrom/chrome

TRIUMPH Street Twin (2016-2022)

**5017543 00 01** schwarz/black **5017543 00 02** chrom/chrome

TRIUMPH Thruxton/R (2016-)

**5017542 00 01** schwarz/black **5017542 00 02** chrom/chrome

TRIUMPH Bonneville Speedmaster (2018-)

**5017572 00 01** schwarz/black **5017572 00 02** chrom/chrome

TRIUMPH Speed Twin (Euro 5) (2022-)

**5017647 00 01** schwarz/black **5017647 00 02** chrom/chrome

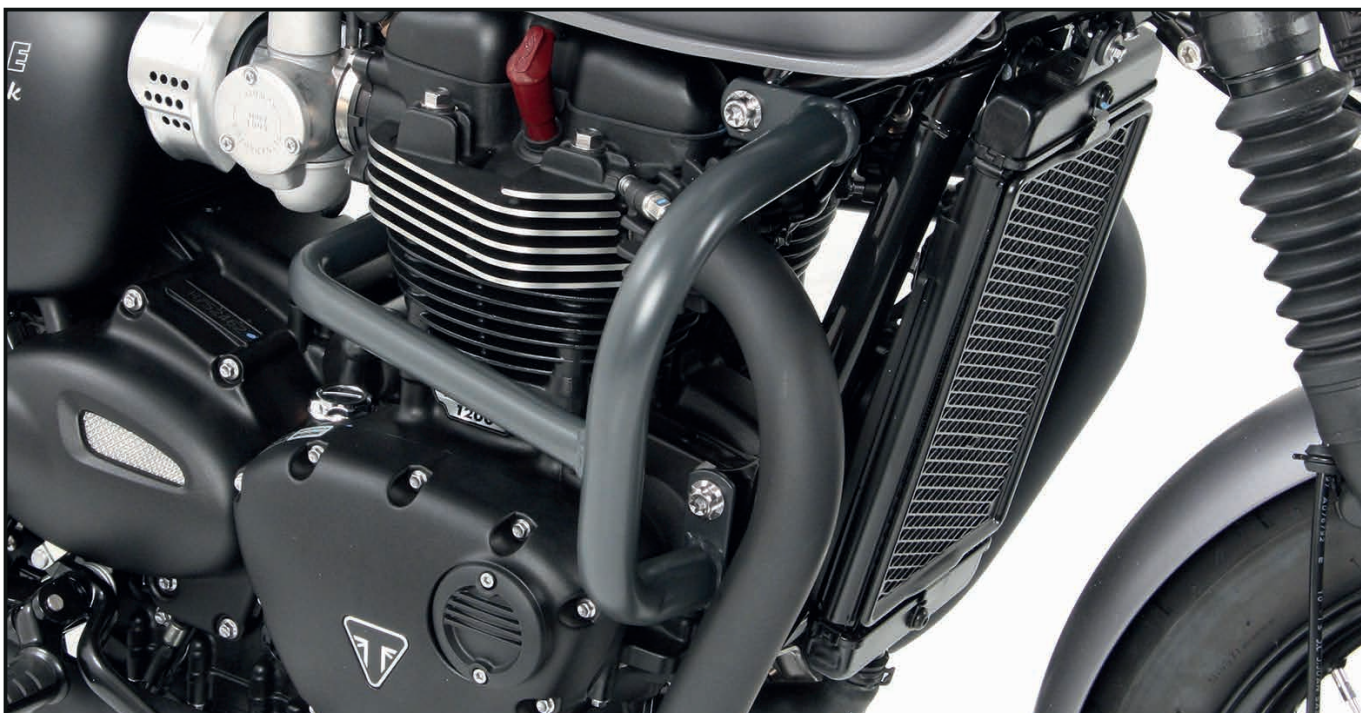

**DE** WICHTIG  
**GB** IMPORTANT

Beachten Sie die in Ihrem Land geltenden Zulassungsbestimmungen.

Für den Bereich der BRD gilt: Ein Eintrag in die Fahrzeugpapiere ist nicht erforderlich.

Die Voraussetzung für die Montage ist natürlich eine gewisse technische Erfahrung. Wenn Sie sich nicht sicher sind, wie man eine bestimmte Arbeit ausführt, sollten Sie diese Ihrer Fachwerkstatt überlassen. Ziehen sie alle zugänglichen Schrauben zuerst nur locker an. Nachdem alles montiert ist, werden die Schrauben dann auf das entsprechende Anzugsmoment festgezogen. Dadurch wird sichergestellt, dass das Produkt spannungsfrei angebaut ist. Anzugsmomente beachten! Nach der Montage alle Verschraubungen auf festen Sitz kontrollieren!  
Zur Montage ist eine zweite Person hilfreich.

Of course, the assembly requires a certain technical experience. If you are not sure how to execute a determined action, you should ask your local distributor to do it. First, tighten all screws only loosely. After mounting all parts, the screws should be tightened to the torque specified. This guarantees, that the product is mounted without tension. Observe the tightening torques of the manufacturer! Control all screw connections after the assembling for tightness!  
To mount this guard, a second person is helpful.



**DE** ACHTUNG  
**GB** CAUTION

Immer nur eine Seite nach der anderen montieren.

Ansonsten besteht die Gefahr, dass sich der Motor absenkt.

Mount one side after the other.

Otherwise, there is the risk that the engine block change position.

# Motorschutzbügel/ Engine guard

TRIUMPH Bonneville T 120 (2016-)  
 TRIUMPH Bonneville T 100/Black (2017-)  
 TRIUMPH Bonneville Bobber (2017-)  
 TRIUMPH Street Twin (2016-2022)  
 TRIUMPH Thruxton/R (2016-)  
 TRIUMPH Bonneville Speedmaster (2018-)  
 TRIUMPH Speed Twin (Euro 5) (2022-)

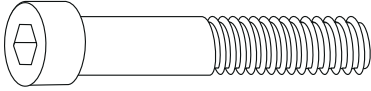
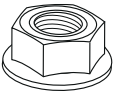
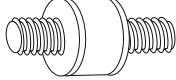
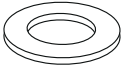

**DE INHALT**  
**GB CONTENTS**

1x 700009351	Motorschutzbügel links schwarz - Engine guard left black		
ODER/OR			
1x 700009450	Motorschutzbügel links chrom - Engine guard left chrome		
1x 700009352	Motorschutzbügel rechts schwarz - Engine guard right black		
ODER/OR			
1x 700009451	Motorschutzbügel rechts chrom - Engine guard right chrome		
1x 700009353	Schraubensatz/Screw kit:		
	1x Zylinderschraube M12x1,25 x70mm allen screw M12x1,25 x70mm		2x Tensilock Mutter M8 tensilock nut M8
	1x Rundgummifeder M8 (5218027) silent rubbers M8		1x U- Scheibe Ø12,5 washer Ø12,5

**DE BENÖTIGTE WERKZEUGE**  
**GB TOOLS REQUIRED**

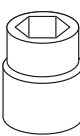
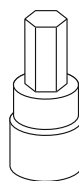
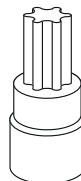
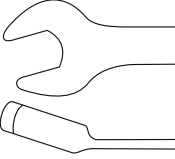
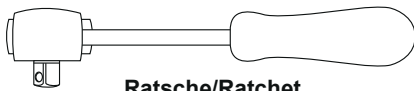
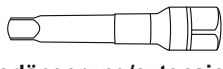
				
Größe/Size 13	Größe/Size 10	Größe/Size 55	2x Größe/Size 17 GEBOGEN/BEND	Ratsche/Ratchet
				
				Verlängerung/extension

**DE VORBEREITUNG**  
**GB PREPARING**

Auf der rechten Seite die beiden Originalschrauben der Motoraufhängung demontieren.  
 Die Rundgummifeder M8 mit der Tensilock Mutter M8 hinten am Bügel verschrauben.

Dismantle the two original screws of the engine suspension at the right side

Mount the silent rubber M8 with tensilock nut M8 at the end of the crash bar.

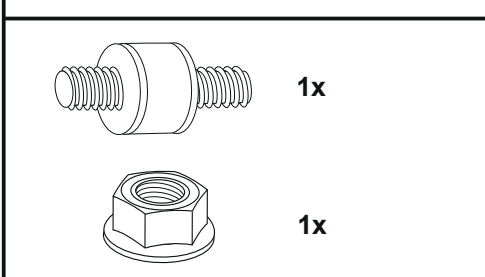
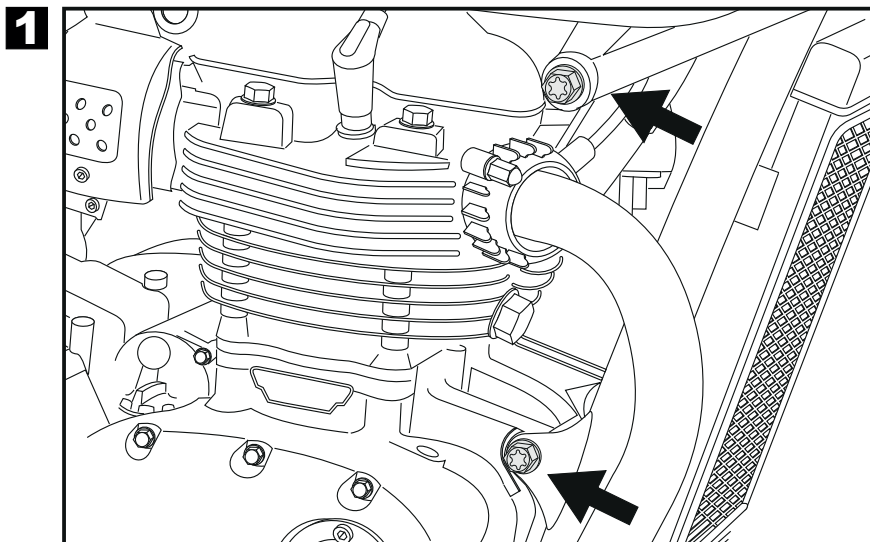

# Motorschutzbügel/ Engine guard

TRIUMPH Bonneville T 120 (2016-)  
TRIUMPH Bonneville T 100/Black (2017-)  
TRIUMPH Bonneville Bobber (2017-)  
TRIUMPH Street Twin (2016-2022)  
TRIUMPH Thruxton/R (2016-)  
TRIUMPH Bonneville Speedmaster (2018-)  
TRIUMPH Speed Twin (Euro 5) (2022-)



## DE MONTAGEANLEITUNG GB MOUNTING INSTRUCTIONS

### Montage des Motorschutzbügels rechts:

#### OBEREN ①

An der oberen nun freien Bohrung mit der Originalschraube sowie der Originalmutter verschrauben.

#### UNTEN ②

An der nun freien unteren Bohrung mit der Zylinderschraube M12x1,25x70 sowie der U-Scheibe Ø12,5 und Originalmutter verschrauben.

#### Fastening of the engine guard right:

##### TOP ①

in the now free boring with original screw and nut.

##### BOTTOM ②

in the now free boring with allen screw M12x1,25 x70, washer ø12,5 and original nut.

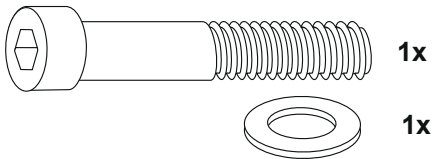

3

DE RECHTE SEITE  
GB RIGHT SIDE

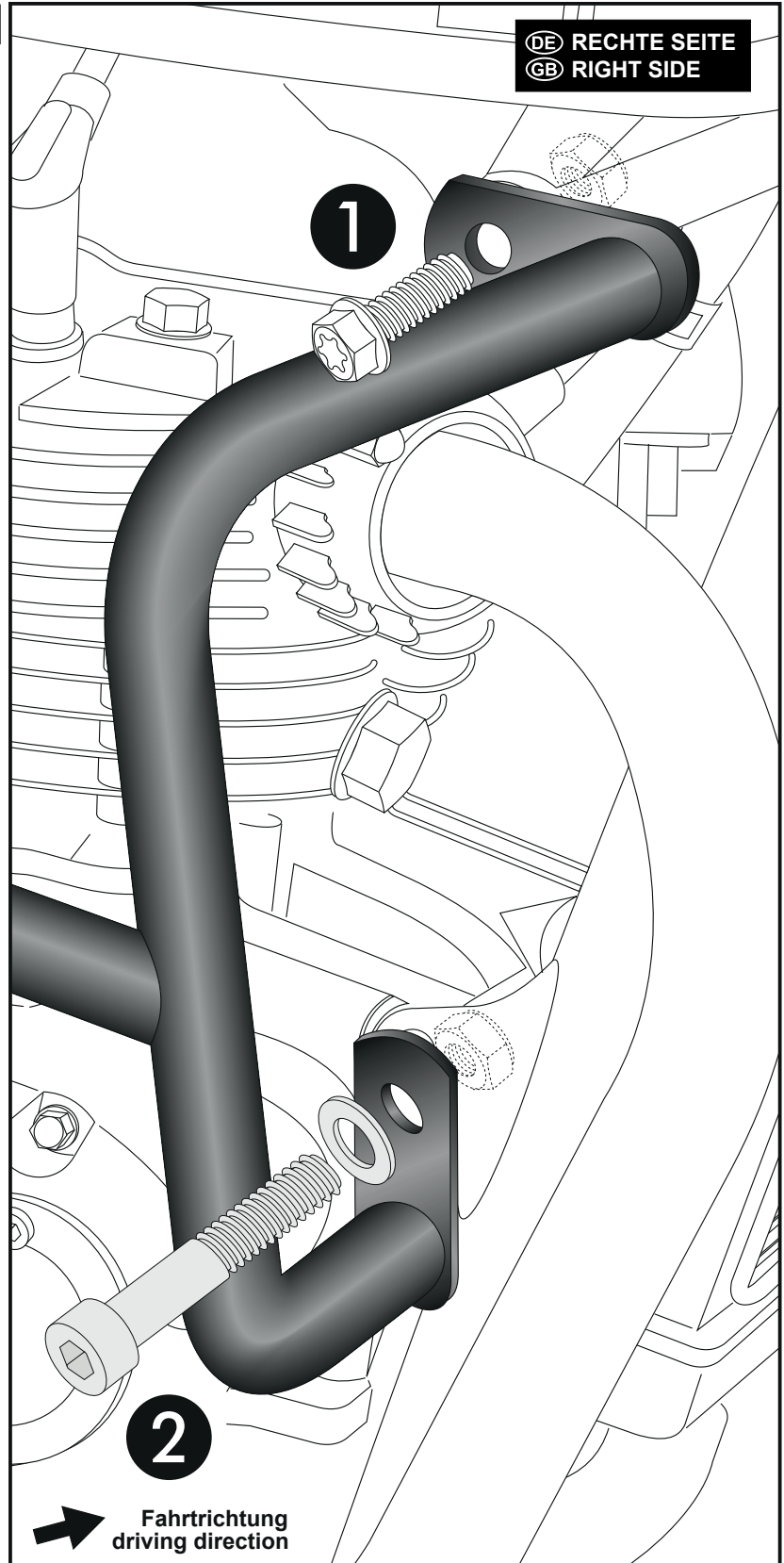

### Montage des Motorschutzbügels links:

Den Motorschutzbügel positionieren, hinten über das Gewinde der bereits am rechten Bügel montierten Rundgummi-feder fügen und mit der Tensilock Mutter M8 verschrauben.

#### Befestigung OBEREN und UNTEN:

An den nun freien Bohrungen mit Originalschrauben und Originalmuttern verschrauben.

Position the engine guard and fix it first to the silent rubber M8 at the right crash bar. Use tensilock nut M8.

#### Fastening of the engine guard left:

##### TOP and BOTTOM:

in the now free borings with original screws and nuts.



## Motorschutzbügel/ Engine guard

TRIUMPH Bonneville T 120 (2016-)  
TRIUMPH Bonneville T 100/Black (2017-)  
TRIUMPH Bonneville Bobber (2017-)  
TRIUMPH Street Twin (2016-2022)  
TRIUMPH Thruxton/R (2016-)  
TRIUMPH Bonneville Speedmaster (2018-)  
TRIUMPH Speed Twin (Euro 5) (2022-)



DE ACHTUNG  
GB CAUTION

Nach der Montage alle Verschraubungen auf festen Sitz kontrollieren!  
Abgebaute Teile wieder montieren.  
Bitte beachten Sie unsere beigefügten Serviceinformationen.

Control all screw connections after the assembling for tightness!  
Reassemble the dismanteled parts.  
Please notice our enclosed service information.

Weiteres Zubehör auf unserer Homepage. More accessories: see our homepage.



Hepco & Becker GmbH  
An der Steinmauer 6  
D-66955 Pirmasens  
Germany

Tel.: +49 (0)6331 - 1453 - 100  
Fax: +49 (0)6331 - 1453 - 120  
eMail: [vertrieb@hepco-becker.de](mailto:vertrieb@hepco-becker.de)  
[www.hepco-becker.de](http://www.hepco-becker.de)