

# Hauptständer / Centre stand

HONDA NC 700 S / 750 S / DCT HONDA NC 750 X / DCT

(2021-)

Artikel Nr.: / Item-no.:

Artikel Nr.: / Item-no.:

**505970 00 01** schwarz/black

**5059530 00 01** schwarz/black



DE INHALT  
GB CONTENTS

- 1 700007893 Hauptständer
- 1 700007870 Haltebolzen
- 1 700007871 Federplatte
- 1 700010611 Schraubensatz:
  - 1 Federsatz Typ 2
  - 1 Linsenkopfchraube M6x20
  - 1 Zylinderschraube M8x20
  - 1 Mutter M8
  - 1 Selbstsichernde Mutter M6
  - 1 U-Scheibe Ø18xØ6,4x1,5mm
  - 1 Anschlaggummi
  
- 1 700007893 Center stand
- 1 700007870 Bolt
- 1 700007871 Spring adapter
- 1 700010611 screw kit:
  - 1 spring set type 2
  - 1 filister head screw M6x20
  - 1 allen screw M8x20
  - 1 nut M8
  - 1 self-lock nut M6
  - 1 washer Ø18xØ6,4x1,5mm
  - 1 rubber



## Alle beweglichen Teile einfetten. Schrauben mit Sicherungsmittel sichern

Die Voraussetzung für die Montage ist natürlich eine gewisse technische Erfahrung. Wenn Sie sich nicht sicher sind, wie man eine bestimmte Arbeit ausführt, sollten Sie diese Ihrer Fachwerkstatt überlassen. Ziehen sie alle zugänglichen Schrauben zuerst nur locker an. Nachdem alles montiert ist, werden die Schrauben dann auf das entsprechende Anzugsmoment festgezogen. Dadurch wird sichergestellt, dass das Produkt spannungsfrei angebaut ist. Anzugsmomente beachten! Nach der Montage alle Verschraubungen auf festen Sitz kontrollieren!  
Zur Montage ist eine zweite Person hilfreich.

## Grease all moving parts. Use liquid threadlocker to secure all screws and nuts.

Of course, the assembly requires a certain technical experience. If you are not sure how to execute a determined action, you should ask your local distributor to do it. First, tighten all screws only loosely. After mounting all parts, the screws should be tightened to the torque specified. This guarantees, that the product is mounted without tension. Observe the tightening torques of the manufacturer! Control all screw connections after the assembling for tightness!  
To mount this tank guard, a second person is helpful.

DE BENÖTIGTE WERKZEUGE  
GB TOOLS REQUIRED

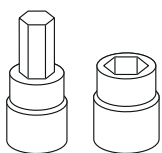

Set

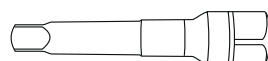

Verlängerung/extension

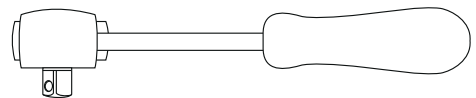

Ratsche/Ratchet

Weiteres Zubehör auf unserer Homepage. More accessories: see our homepage.



**Hepco & Becker GmbH**  
An der Steinmauer 6  
D-66955 Pirmasens  
Germany

Tel.: +49 (0)6331 - 1453 - 100  
Fax: +49 (0)6331 - 1453 - 120  
eMail: [vertrieb@hepco-becker.de](mailto:vertrieb@hepco-becker.de)  
[www.hepco-becker.de](http://www.hepco-becker.de)

# Hauptständer / Centre stand

HONDA NC 700 S / 750 S / DCT HONDA NC 750 X / DCT

(2021-)

Artikel Nr.: / Item-no.:

**505970 00 01** schwarz/black

Artikel Nr.: / Item-no.:

**5059530 00 01** schwarz/black



**DE** MONTAGEANLEITUNG  
**GB** MOUNTING INSTRUCTIONS

## Montage des Hauptständers:

Den Hauptständer zwischen den Haltern an der Unterseite des Motorrads positionieren.

Von der linken Seite den Haltebolzen einschieben.

**Achtung:** Schmiermittel vor der Montage auf den Haltebolzen auftragen.

## Fastening of the centre stand:

Position the centre stand between the supports on the underside of the bike. Push the bolt from the left side through the supports and the centre stand.

**Note:** Apply lubricant at the bolt before mounting.

**1**

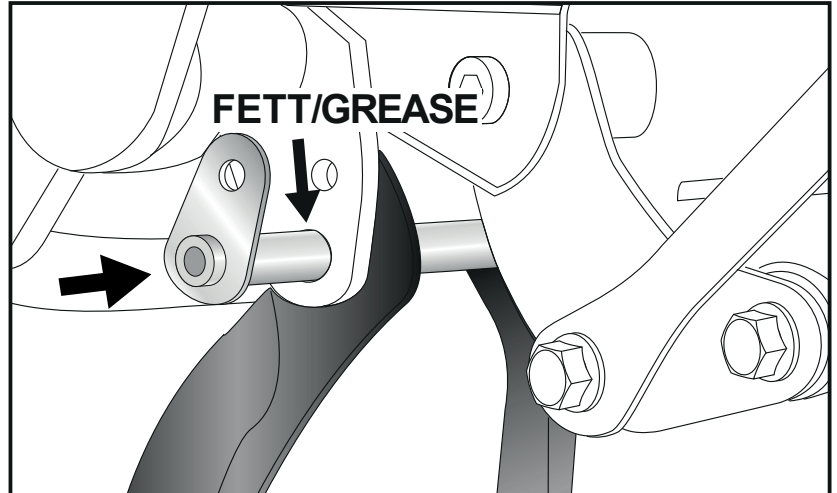

## Montage des Haltebolzens:

mit der Linsenkopfschraube M6x20 sowie der U-Scheibe Ø18 x Ø6,4 x 1,5mm sichern. Von hinten die selbstsichernde Mutter M6 zur Sicherung aufschrauben.

## Fastening of the bolt:

with filister head screw screw M6x20 and washer Ø18 x Ø6,4 x 1,5mm in the free boring at the frame and secure it with a self lock nut M6.

**2**

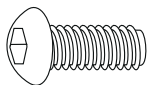
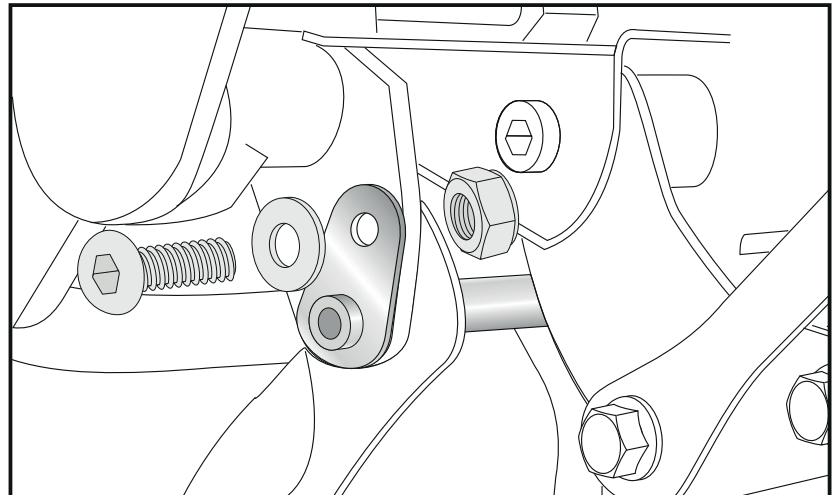

1x

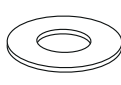

1x



1x



**3**

Die Schrauben der Auspuffaufhängung vorne und hinten ausdrehen, den Topf nach unten ziehen und dann nach außen (siehe Bild).

Auf die Zylinderschraube M8x20 die Mutter M8 aufdrehen. Die Mutter soweit in die Schraube drehen das noch 6mm zwischen Schraubenkopf und Mutter verbleiben.

Dismantle the rear exhaust bolting. Move down the exhaust as shown.

Mount nut M8 at the allen screw M8x20.

Turn the nut so far, that remain 6mm distance between screwhead and nut

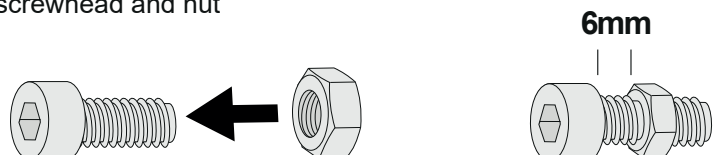

# Hauptständer / Centre stand

HONDA NC 700 S / 750 S / DCT HONDA NC 750 X / DCT

(2021-)

Artikel Nr.: / Item-no.:

**505970 00 01** schwarz/black

Artikel Nr.: / Item-no.:

**5059530 00 01** schwarz/black



**DE MONTAGEANLEITUNG**  
**GB MOUNTING INSTRUCTIONS**

## Montage der Federplatte:

die so vorbereitete Zylinderschraube M8x20 in die freie Bohrung am Rahmen auf der rechten Seite eindrehen und mit der Mutter kontern.

Die Federplatte in die Zylinderschraube einhängen. Auspuff wieder befestigen.

## Fastening of the spring adapter:

mount the prepared allen screw M8x20 in the free boring at the frame and secure it with a self lock nut M8.

Hang in the spring adapter.  
Fix the exhaust again.

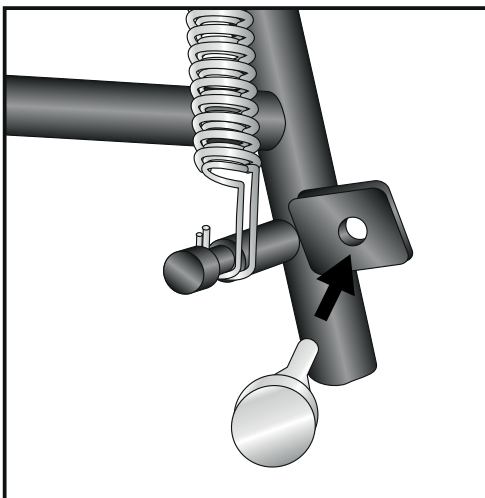
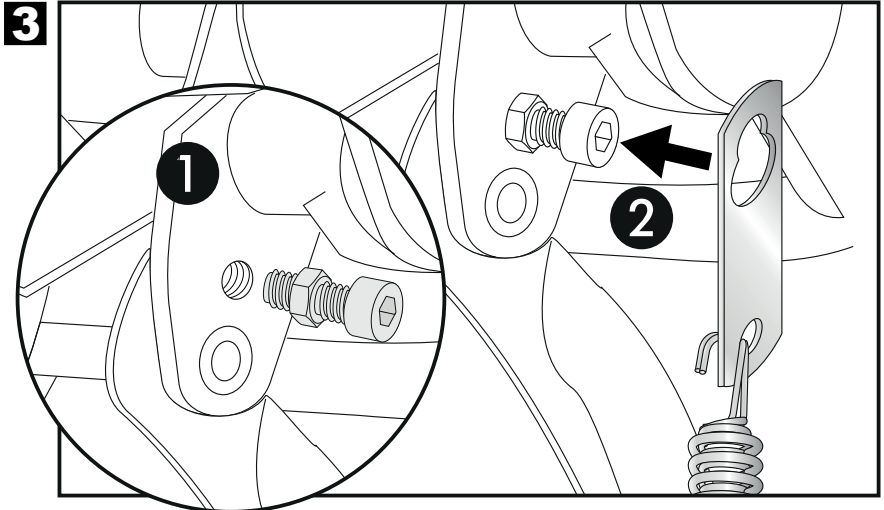

**4** Die Feder wird an der dafür vorgesehenen Aufnahme am Hauptständer eingehängt.

Wir empfehlen hierfür das als Zubehör erhältliche Federmontage-Werkzeug (Art.-Nr.: 710134)

Stecken Sie das Anschlaggummi in die dafür vorgesehene Bohrung. Die Montage wird vereinfacht, wenn Sie das Gummi mit Spiritus anfeuchten.

Mount the spring and the end of the tube.

We recommend our spring-mounting kit (Item.-No.: 710134)

Insert the rubber stopper into the hole provided. The assembly is simplified if you moisten the gum with alcohol.

**DE ACHTUNG**  
**GB CAUTION**



Bitte kontrollieren Sie nun die Funktionalität Ihres Hauptständers und überprüfen Sie die Festigkeit aller montierten Teile. Nehmen Sie das Motorrad vom Hauptständer und kontrollieren Sie den Hauptständer nach der Montage auf das selbstständige Hochklappen in die obere Endlage. Die Kurvenfreiheit kann durch einen Hauptständer eingeschränkt werden.

Please check now the function of your centre stand and control all assembled screw connections for tightness! HEPCO&BECKER centerstands are carefully designed and tested to eliminate reductions in cornering clearance and ground clearance under most driving conditions on an unmodified stock motorcycle, and are certified to be compliant with European ABE safety standards. Use of any centre stand may reduce cornering clearance or ground clearance under extreme driving situations. The side-sway-behavior may be restricted by the centre stand.