



RAL Farbton: Color:		Artikelnummer: Item No.:	
9005 (tiefschwarz / jet black)		10005077	

Rev.: ./.	Ausgabedatum: Date of issue: 24.02.2020
--------------	---

Grundträgerset / side carrier kit

Warnung / attention

Das Fahr-/ Bremsverhalten des Motorrades verändert sich bei montierten Gepäcksystemen merklich!

Stellen Sie sicher, dass die Gepäcksysteme korrekt am jeweiligen Adapter befestigt sind und an allen Befestigungspunkten einrasten!

Die max. Zuladung beinhaltet das Gewicht von Gepäck & Koffern sowie dem Eigengewicht des Trägers pro Seite! Es gilt die vom Fahrzeughersteller vorgegebene Angabe zur Zuladung!

Keine Anzugsmomentvorgabe: Verwenden Sie das vom Fzg.-Hersteller definierte Anzugsmoment! Das Standard-Anzugsmoment der Tabelle kann verwendet werden, wenn es den Fzg.-Hersteller-Vorgaben entspricht.

Riding with baggage system may affect the motorcycle's driving and braking performance!

Make sure that the baggage systems are properly attached to the particular adapter and fully engaged to all mountingpoints!

The indicated max. load is inclusive the weight of luggage & topcase an also the weight of the luggage rack per side! The max. vehicle load specified by the manufacturer must not be exceeded!

No torque specifications: Use the torque defined by vehicle manufacturer! The standard torque in this table can be used as long as it is within the vehicle manufacturer's specifications.

max. Zuladung / max. load

12 kg
 (26.5 lbs)

Höchstgeschw. / max. speed

130 km/h
 (80 mp/h)

8.8	Regelgewinde / coarse thread	M4	M5	M6	M8	M10	M12	10.9	Regelgewinde / coarse thread	M4	M5	M6	M8	M10	M12
	Anzugsmoment / torque	2,8	5,5	9,6	23	46	79		Anzugsmoment / torque	4,1	8,1	14	34	67	115

Vielen Dank, dass Sie sich für dieses Qualitätsprodukt aus unserem Hause entschieden haben! **Thank you for choosing this quality product from IBEX!**

Die Montage und / oder Wartung dieses Produkts erfordert ein gutes technisches Verständnis. Zu Ihrer Sicherheit empfehlen wir, die Montage und/ oder Wartung durch eine Fachwerkstatt durchführen zu lassen. Unser Haus übernimmt keine Haftung für Schäden, die durch eine unsachgemäße Montage und / oder Wartung verursacht wurden. Beachten Sie unbedingt alle in der Montageanleitung angegebenen Hinweise. Beachten Sie außerdem alle für die Montage relevanten Hinweise im Fahrzeughandbuch. Eine Nichtbeachtung kann zu Schäden am Fahrzeug bzw. zur Gefährdung des Fahrers führen! Bitte heben Sie die Montageanleitung als Referenz auf.

ALLGEMEINE HINWEISE:
Beachten Sie eventuelle landesspezifische Vorschriften durch den Gesetzgeber bzw. TÜV-Vorschriften. Lassen Sie eintragungspflichtige Teile nach Montage durch Ihre Prüfstelle in die Fahrzeugpapiere eintragen.

VORBEREITUNG:
Lesen Sie aufmerksam die Montageanleitung und stellen Sie sicher, dass alle Teile der Stückliste vorhanden sind. Achten Sie darauf, dass Ihr Fahrzeug sicher steht und nicht umfallen kann. Schalten Sie den Motor ab und ziehen Sie den Zündschlüssel. Lassen Sie ggf. Motor / Auspuff abkühlen. Klemmen Sie bei Arbeiten an der Elektrik die Fahrzeugbatterie ab. Achten Sie darauf, nur geeignetes Werkzeug zu verwenden. Lassen Sie sich bei den Montagearbeiten von einer zweiten Person helfen.

MONTAGE:
Alle vom Motorrad gelösten Teile und Verbindungen sind gemäß Fahrzeugherstellangaben wieder zu montieren oder durch die von unserem Hause gelieferten Teile und Verbindungen zu ersetzen. Sichern Sie, wenn nicht anders definiert, alle Gewinde mit mittelstarker, flüssiger Schraubensicherung. Falls nicht durch den Fahrzeughersteller oder unser Haus anderweitig definiert, müssen alle Schrauben und Muttern nach DIN / ISO angezogen werden. Stellen Sie nach erfolgter Montage sicher, dass alle zuvor gelösten Teile und Verbindungen wieder ordnungsgemäß montiert wurden.

FUNKTIONSKONTROLLE:
Achten Sie nach der Montage auf die uneingeschränkte Freigängigkeit und einwandfreie Funktion sämtlicher Fahrzeugteile. Kabel, Züge und Schläuche dürfen nicht scheuern und / oder geklemmt werden. Führen Sie vor Fahrtbeginn eine umfassende Funktionskontrolle durch. Prüfen Sie regelmäßig [alle 100 km] den ordnungsgemäßen Sitz aller bei Montage gelösten Teile und Verbindungen.

General Notes:
Observe any country-specific regulations by the legislature or homologation regulations.

Preparation:
Read the assembly instructions carefully and make sure all parts of the list are available. Make sure that your vehicle stands safely and can't fall over. Turn off the engine and pull the ignition key. If necessary, allow the engine/exhaust to cool down. When working on the electrics disconnect the vehicle battery. Be sure to use only suitable tools. If necessary get help with the assembly work by a second person.

Assembling:
According to vehicle manufacturers specification all demounted parts and connections must be reassembled or replaced by the parts and connections supplied by our company. If not stated different secure all threads with a medium-strong liquid screw protection. If not stated different by the vehicle manufacturer or our company, all bolts and nuts must be tightened according to A4/ISO. After assembly, make sure that all previously demounted parts and connections have been properly remounted.

Function Check:
After assembly, pay attention to the absolute freedom of movement and proper function of all vehicle parts. Cables, trains and hoses must not scrub or be clamped. Do a comprehensive functional check before the start of your journey. After 100 km please check the proper tightness of all parts and connections demounted during assembly.

Legende:
(legend)

Ansicht von links in Fahrtrichtung
(left side)

Ansicht von rechts in Fahrtrichtung
(right side)

2,6, 2,7, 2,1
54 Nm

Positionsnummer & Anzugsmoment
(position number and torque)

Schraubensicherung verwenden
(use screw lock)

Konfektionierung durch: (packed by)	Datum der Konfektionierung: (packaging date)		Email: info@ibex-parts.de Tel.: 0351 / 27278100 Fax: 0351 / 27278101
--	---	--	--

RAL Farbton: Color:	Artikelnummer: Item No.:
9005 (tiefschwarz / jet black)	10005077

Rev.:
./.

Ausgabedatum:
Date of issue:
24.02.2020

Grundträgerset / side carrier kit

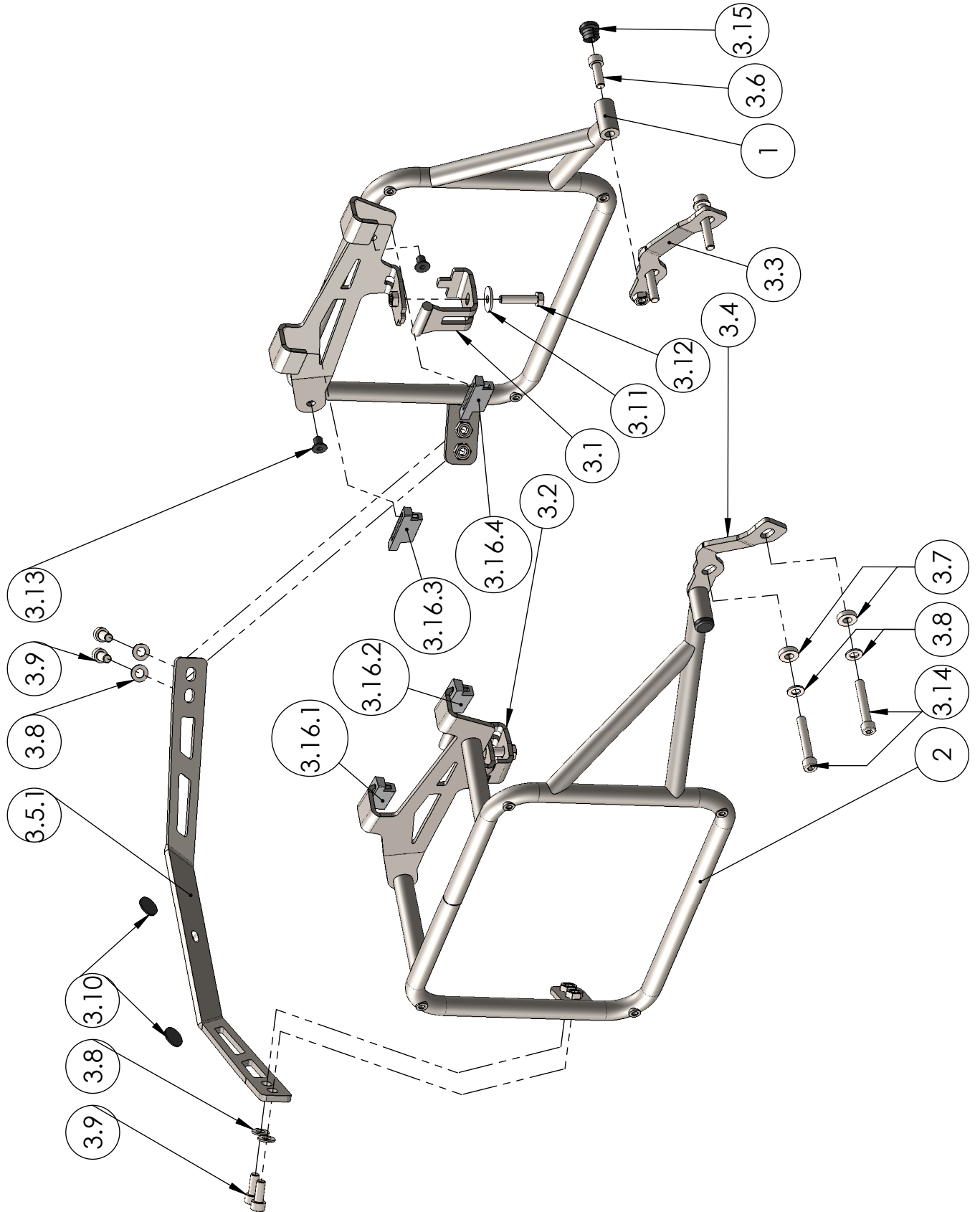

RAL Farbton: Color:	Artikelnummer: Item No.:
9005 (tiefschwarz / jet black)	10005077

Rev.: ./.	Ausgabedatum: Date of issue: 24.02.2020
Grundträgerset / side carrier kit	

Pos.Nr. (Pos.No.)	Zeichnungsnummer / (drawing number)	Beschreibung / (description)		Menge / (quantity)	[Nm]	Besonderheiten / (special features)
1	1537_2_29	Trägerrahmen links kompl.	side carrier compl. (left side)	1		
2	1537_1_28	Trägerrahmen rechts kompl.	side carrier (right side)	1		
3	1537_0_38	Montageset	mounting kit	1		
3.1	1537_2_31	Klemmlasche kompl.	clamping plate	1		
3.2	1537_1_30	Klemmlasche kompl.	clamping plate	1		
3.3	1537_2_32	Lasche kompl.	bracket compl.	1		
3.4	1537_1_37	Lasche kompl.	bracket compl.	1		
3.5	1537_0_26	Querverbinder	connection strut	1		
3.6	DIN ISO 912 - M8 x 25	Zylinderschraube mit Innensechskant M8x25	hexagon socket screw	2	23	
3.7	1537_0_36	Distanzscheibe 18x8.5x5	spacer	4		
3.8	DIN 125 - A 8.4	Scheibe; d 8.4	washer	8		
3.9	DIN ISO 912 - M8 x 20	Zylinderschraube mit Innensechskant	hexagon socket screw	4	23	
3.10	SR1577	Aufklebescheibe 20x1.5	rubber disc self adhesive	2		
3.11	DIN 9021 - 8.4	Scheibe groß	large washer	2		
3.12	DIN ISO 931 - M8 x 35	Sechskantschraube M8 x 35	hexagon screw	2	23	
3.13	SR1014	Stopfen TPG (Gummi) 14x8x12	stopper	4		
3.14	DIN ISO 912 - M8 x 50 10.9	Zylinderschraube m.Innensechskant	hexagon socket screw	4	23	
3.15	SR1530	Rundeinsatz 18x16.5 (0.8-2.0)	stopper	2		
3.16	1710_0_10	Kunststoffeinsatzset	plastic insert kit	1		
3.16.1	1710_1_11	Kunststoffeinsatz RH	plastic insert (rear right side)	1		
3.16.2	1710_1_13	Kunststoffeinsatz RF	plastic insert (front right side)	1		
3.16.3	1710_2_12	Kunststoffeinsatz_LH	plastic insert (rear left side)	1		
3.16.4	1710_2_14	Kunststoffeinsatz LF	plastic insert (front left side)	1		

RAL Farbton: Color:	Artikelnummer: Item No.:
9005 (tiefschwarz / jet black)	10005077

Rev.:
./.

Ausgabedatum:
Date of issue:
24.02.2020

Grundträgerset / side carrier kit

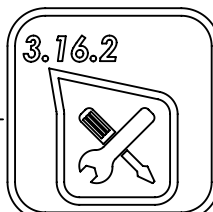
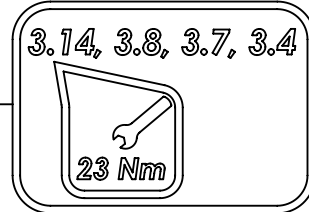
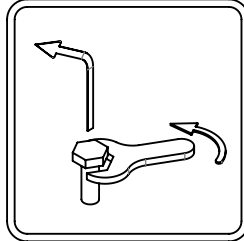

RAL Farbton: Color:	Artikelnummer: Item No.:
9005 (tiefschwarz / jet black)	10005077

Rev.:
./.

Ausgabedatum:
Date of issue:
24.02.2020

Grundträgerset / side carrier kit

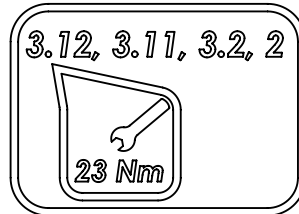
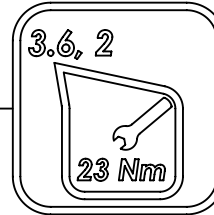



RAL Farbton: Color:	Artikelnummer: Item No.:
9005 (tiefschwarz / jet black)	10005077

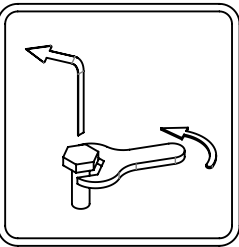

Rev.:	Ausgabedatum: Date of issue:
./.	24.02.2020

Grundträgerset / side carrier kit











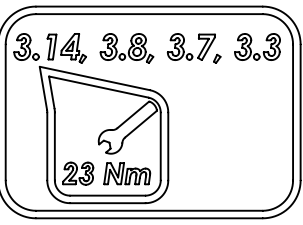















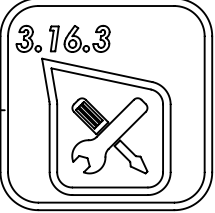

RAL Farbton: Color:	Artikelnummer: Item No.:
9005 (tiefschwarz / jet black)	10005077

Rev.:
./.

Ausgabedatum:
Date of issue:
24.02.2020

Grundträgerset / side carrier kit

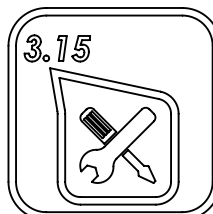
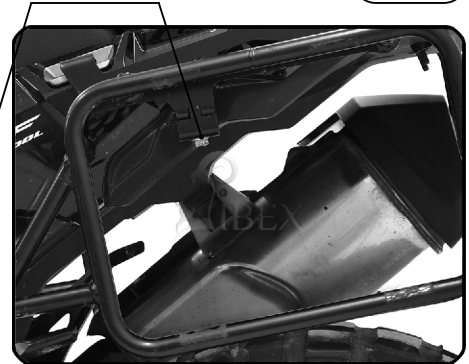
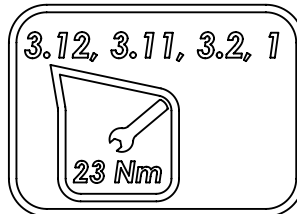
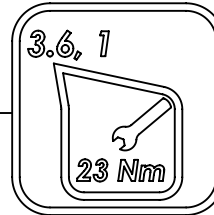

RAL Farbton: Color:	Artikelnummer: Item No.:
9005 (tiefschwarz / jet black)	10005077

Rev.:
./.

Ausgabedatum:
Date of issue:
24.02.2020

Grundträgerset / side carrier kit

