

C-Bow Taschenhalter / Soft bag holder

DUCATI Monster 821

ab Baujahr 2012 / from date of manufacture 2012



Artikel Nr.: / Item-no.:

6307527 00 01 schwarz/black



Kombinierbar mit:
Minirack 6607527 01 01
Combinable with:
Minirack 6607527 01 01

DE INHALT
GB CONTENTS

| | | | | | |
|---|-----------|--------------------------------------|---|-----------|-------------------------------------|
| 2 | 700007063 | C-Bow schwarz | 2 | 700007063 | C-Bow black |
| 1 | 700008435 | C-Bow Halteadapter links | 1 | 700008435 | C-Bow adapter left |
| 1 | 700008436 | C-Bow Halteadapter rechts | 1 | 700008436 | C-Bow adapter right |
| 2 | 151.006 | Linsenkopfschrauben M8x80 | 2 | 151.006 | filister head screw M8x80 |
| 2 | 150.725 | Linsenkopfschrauben M8x90 | 2 | 150.725 | filister head screw M8x90 |
| 8 | 150.809 | U-Scheiben Ø6,4 | 8 | 150.809 | washer Ø6,4 |
| 4 | 150.810 | U-Scheiben Ø8,4 | 4 | 150.810 | washer Ø8,4 |
| 8 | 150.916 | Sechskantschrauben M6x16 | 8 | 150.916 | hexagon bolt M6x16 |
| 8 | 150.832 | Sechskantschrauben M6x30 | 8 | 150.832 | hexagon bolt M6x30 |
| 4 | 151.443 | Aludistanz abgesetzt Ø20xØ9x9,5/3 mm | 4 | 151.443 | alu spacer, reduced Ø20xØ9x9,5/3 mm |
| 4 | 151.442 | Stahldistanzen Ø12xØ9x12mm | 4 | 151.442 | steel spacer Ø12xØ9x12mm |
| 8 | 151.445 | Kunststoffdistanzen Ø16xØ7x16mm | 8 | 151.445 | plastic spacer Ø16xØ7x16mm |
| 4 | 150.825 | Aludistanz Ø18xØ9x20mm schwarz | 4 | 150.825 | alu spacer Ø18xØ9x20mm black |

DE WICHTIG
GB IMPORTANT

Die Voraussetzung für die Montage ist natürlich eine gewisse technische Erfahrung. Wenn Sie sich nicht sicher sind, wie man eine bestimmte Arbeit ausführt, sollten Sie diese Ihrer Fachwerkstatt überlassen. Ziehen sie alle zugänglichen Schrauben zuerst nur locker an. Nachdem alles montiert ist, werden die Schrauben dann auf das entsprechende Anzugsmoment festgezogen. Dadurch wird sichergestellt, dass das Produkt spannungsfrei angebaut ist. Anzugsmomente beachten! Nach der Montage alle Verschraubungen auf festen Sitz kontrollieren!

Of course, the assembly requires a certain technical experience. If you are not sure how to execute a determined action, you should ask your local distributor to do it. First, tighten all screws only loosely. After mounting all parts, the screws should be tightened to the torque specified. This guarantees, that the product is mounted without tension. Observe the tightening torques of the manufacturer! Control all screw connections after the assembling for tightness!

C-Bow Taschenhalter / Soft bag holder

DUCATI Monster 821

ab Baujahr 2012 / from date of manufacture 2012



Artikel Nr.: / Item-no.:

6307527 00 01 schwarz/black

DE MONTAGEANLEITUNG
GB MOUNTING INSTRUCTIONS

Den Heckausleger und Handgriffe am Heck demontieren. Die Stehbolzen mit Sechskant demontieren. In die Gummitüllen des Heckauslegers die Stahldistanzen $\varnothing 12 \times \varnothing 9 \times 12 \text{ mm}$ eindrücken. Die Original Befestigungsschrauben entfallen.
Dismantle number plate holder. Dismantle handle bars. Stick steel spacers $\varnothing 12 \times \varnothing 9 \times 12 \text{ mm}$ into the borings in the rubber grommets. Original screws are obsolete.

1

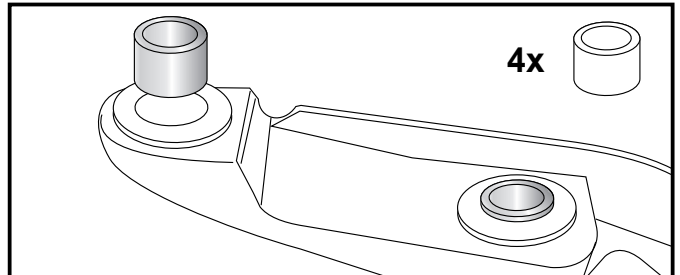

Die abgesetzten Aludistanzen $\varnothing 20 \times \varnothing 9 \times 9,5/3 \text{ mm}$ auflegen.

Place the partially reduced small alu spacer $\varnothing 20 \times \varnothing 9 \times 9,5/3 \text{ mm}$ to the holes.

2

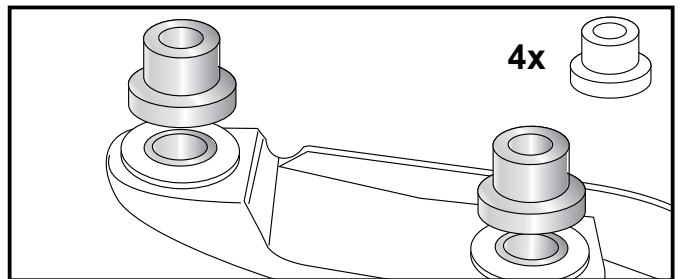

Montage der Halteadapter links + rechts:

Zusammen mit Heckausleger und den Handgriffen.

VORNE ①

mit den Linsenkopfschrauben M8x80 sowie U-Scheiben $\varnothing 8,4$. Zwischen Rohradapter und Haltegriffen die Aludistanzen $\varnothing 18 \times \varnothing 9 \times 20 \text{ mm}$ fügen.

HINTEN ②

mit den Linsenkopfschrauben M8x90 sowie U-Scheiben $\varnothing 8,4$. Zwischen Rohradapter und Haltegriffen die Aludistanzen $\varnothing 18 \times \varnothing 9 \times 20 \text{ mm}$ fügen.

Fastening of the adapters left+right: together with the handle bars and the number plate holder.

FRONT ①

with filister head screws M8x80 with washers $\varnothing 8,4$. Add spacers $\varnothing 18 \times \varnothing 9 \times 20 \text{ mm}$ between tube adapters and handle bars.

REAR ②

with filister head screws M8x90 with washers $\varnothing 8,4$. Add spacers $\varnothing 18 \times \varnothing 9 \times 20 \text{ mm}$ between tube adapters and handle bars.

3

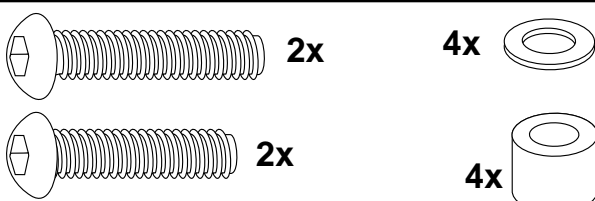
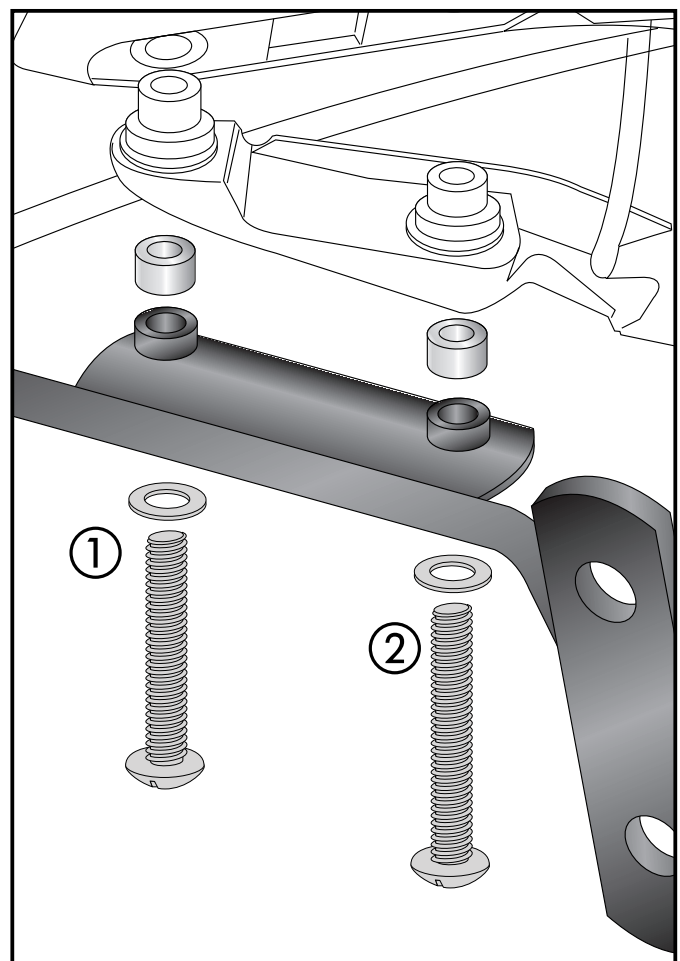

C-Bow Taschenhalter / Soft bag holder

DUCATI Monster 821

ab Baujahr 2012 / from date of manufacture 2012



Artikel Nr.: / Item-no.:

6307527 00 01 schwarz/black

DE MONTAGEANLEITUNG
GB MOUNTING INSTRUCTIONS

4 Montage der C-Bow links + rechts:
Dazu die Sechskantschrauben M6x16 und die U-Scheiben Ø6,4 verwenden. Alle Teile korrekt ausrichten und die Verschraubungen festziehen.

Fastening of the C-Bow:
with hexagon bolts M6 x 16 and washers ø6,4.

After mounting all parts, the screws should be tightened to the torque specified.

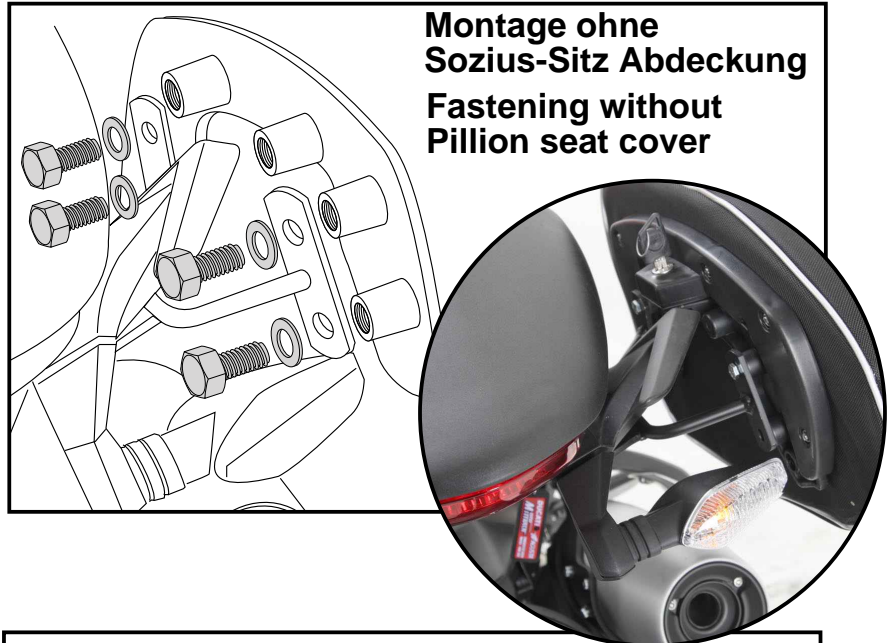

4 Montage der C-Bow links + rechts:
Dazu die Sechskantschrauben M6x30 und die U-Scheiben Ø6,4 verwenden. Kunststoffdistanzen Ø16xØ7x16mm zwischen C-Bow und Halteadapter fügen. Alle Teile korrekt ausrichten und die Verschraubungen festziehen.

Fastening of the C-Bow:
with hexagon bolts M6 x 30 and washers ø6,4.

Add plastic spacer Ø16xØ7x16mm between C-Bow and adapter.

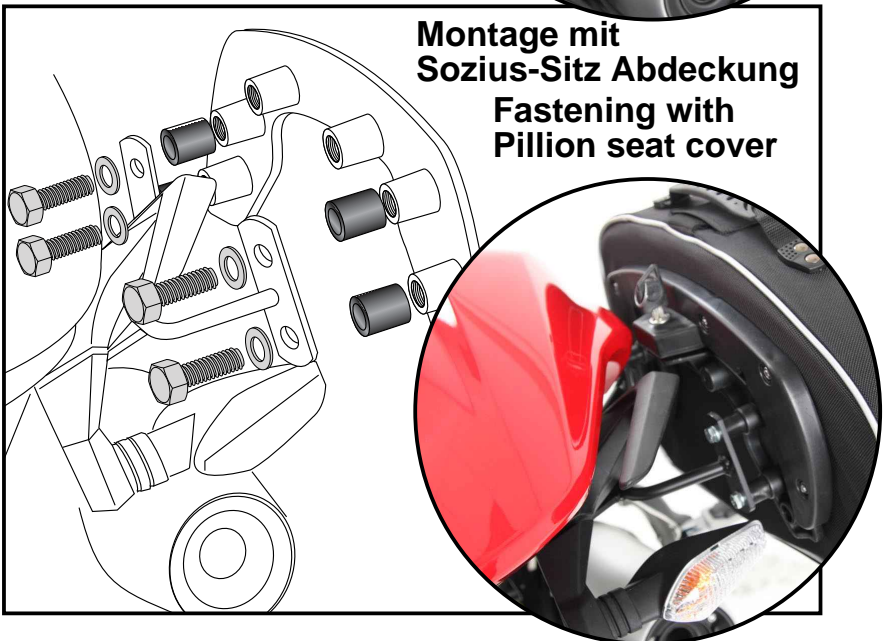
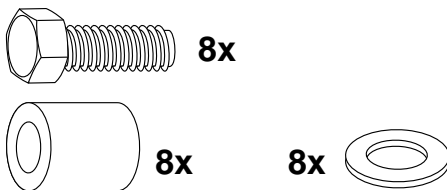

Als weiteres Zubehör lieferbar:/ Also available:

6607525 01 01
506006-5

Minirack
Tankring

Weiteres Zubehör auf unsere Homepage. More accessories: see our homepage.



Hepco & Becker GmbH
An der Steinmauer 6
D-66955 Pirmasens
Germany

Tel.: +49 (0)6331 - 1453 - 100
Fax: +49 (0)6331 - 1453 - 120
eMail: vertrieb@hepco-becker.de
www.hepco-becker.de