

# Motorschutzplatte / Skid plate

**KAWASAKI Versys 1000**  
 Baujahr 2012-2014  
 from date of manufacture 2012-2014

**KAWASAKI Versys 1000**  
 Baujahr 2015-2018  
 from date of manufacture 2015-2018



Artikel Nr.: / Item-no.:

**8102515 00 09** alu

Artikel Nr.: / Item-no.:

**8102523 00 09** alu

**DE** INHALT  
**GB** CONTENTS

1	700008295	Motorschutzplatte	1	700008295	skid plate
1	700008296	Haltestrebe vorne rechts	1	700008296	adapter front right
1	700008297	Haltestrebe vorne links	1	700008297	adapter front left
1	700008298	Halteplatte hinten links	1	700008298	adapter rear right
1	700008299	Halteplatte hinten rechts	1	700008299	adapter rear left
1	Schraubensatz:		1	Screw set:	
1	Zylinderschraube M10x285		1	allen screw M10x285	
2	Zylinderschraube M10x40x1,25		2	allen screw M10x40x1,25	
2	Zylinderschraube M10x80x1,25		2	allen screw M10x80x1,25	
6	U-Scheiben Ø10,5		6	washer Ø10,5	
1	Aludistanz Ø25xØ11x8mm		1	alu spacer Ø25xØ11x8mm	
1	Aludistanz Ø28xØ18x13mm		1	alu spacer Ø28xØ18x13mm	
8	Senkschrauben M6x16		8	countersunk head screw M6x16	
8	Senkscheiben Ø6,4 x 18		8	countersunk washer Ø6,4 x 18	
1	selbstsichernde Mutter M10		1	self-lock nut M10	
1	Emblem H&B ø30mm		1	emblem H&B ø30mm	

**DE** BENÖTIGTE WERKZEUGE  
**GB** TOOLS REQUIRED

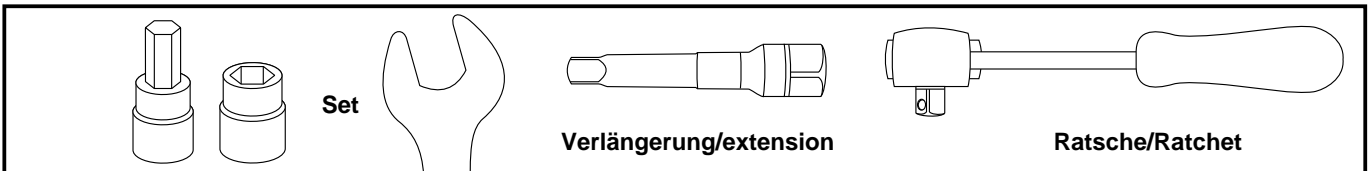

090913/051015/051218

# Motorschutzplatte / Skid plate

**KAWASAKI Versys 1000**  
Baujahr 2012-2014  
from date of manufacture 2012-2014

**KAWASAKI Versys 1000**  
Baujahr 2015-2018  
from date of manufacture 2015-2018



Artikel Nr.: / Item-no.:

**8102515 00 09** alu

Artikel Nr.: / Item-no.:

**8102523 00 09** alu

**DE** WICHTIG  
**GB** IMPORTANT

Beachten Sie die in Ihrem Land geltenden Zulassungsbestimmungen.  
Für den Bereich der BRD gilt: Ein Eintrag in die Fahrzeugpapiere ist nicht erforderlich.

Die Voraussetzung für die Montage ist natürlich eine gewisse technische Erfahrung. Wenn Sie sich nicht sicher sind, wie man eine bestimmte Arbeit ausführt, sollten Sie diese Ihrer Fachwerkstatt überlassen. Ziehen sie alle zugänglichen Schrauben zuerst nur locker an. Nachdem alles montiert ist, werden die Schrauben dann auf das entsprechende Anzugsmoment festgezogen. Dadurch wird sichergestellt, dass das Produkt spannungsfrei angebaut ist. Anzugsmomente beachten! Nach der Montage alle Verschraubungen auf festen Sitz kontrollieren!

Of course, the assembly requires a certain technical experience. If you are not sure how to execute a determined action, you should ask your local distributor to do it. First, tighten all screws only loosely. After mounting all parts, the screws should be tightened to the torque specified. This guarantees, that the product is mounted without tension. Observe the tightening torques of the manufacturer! Control all screw connections after the assembling for tightness!  
To mount this guard, a second person is helpful.

**DE** MONTAGEANLEITUNG  
**GB** MOUNTING INSTRUCTIONS

Befestigung Haltestrebe vorne links:

Die Originalschraube und original U-Scheibe der Motoraufhängung demontieren (beide entfallen).

Die Haltestrebe mit der Zylinderschraube M10x80x1,25 sowie U-Scheibe Ø10,5 verschrauben. ①

Noch nicht ganz festziehen.

Fastening of the left front adapter: ①

Dismantle the original bolt and washer at the engine mount - parts are obsolete.

Fix the adapter with allen screw M10x80x1,25 and washer Ø10,5.

Do not tighten completely.

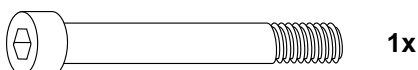

**1** linke Seite  
left side

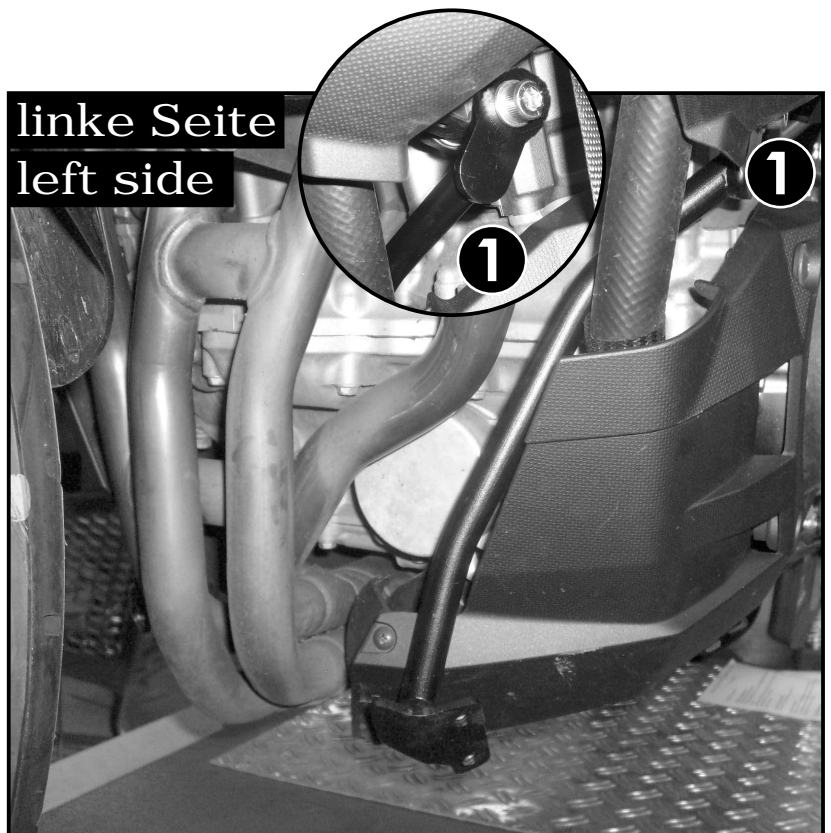

# Motorschutzplatte / Skid plate

**KAWASAKI Versys 1000**  
Baujahr 2012-2014  
from date of manufacture 2012-2014

Artikel Nr.: / Item-no.:

**8102515 00 09** alu

**KAWASAKI Versys 1000**  
Baujahr 2015-2018  
from date of manufacture 2015-2018

Artikel Nr.: / Item-no.:

**8102523 00 09** alu



**DE MONTAGEANLEITUNG**  
**GB MOUNTING INSTRUCTIONS**

## Befestigung der Haltestrebe vorne rechts:

Die Originalschraube und original U-Scheibe der Motoraufhängung demontieren (beide entfallen).

Die Haltestrebe mit der Zylinderschraube M10x80x1,25 sowie U-Scheibe Ø10,5 verschrauben. ②

Noch nicht ganz festziehen.

## Fastening of the right front adapter: ②

Dismantle the original bolt and washer at the engine mount - parts are obsolete.

Fix the adapter with allen screw M10x80x1,25 and washer Ø10,5.

Do not tighten completely.

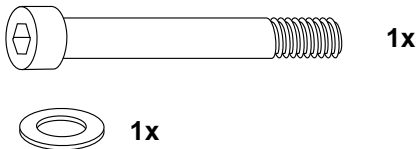

## 2 rechte Seite right side



## Befestigung der Halteplatte hinten links:

Die Originalschrauben des Seitenständers entfernen (entfallen).

Die Halteplatte zusammen mit dem Seitenständer mit den Zylinderschrauben M10x40x1,25 sowie U-Scheiben Ø10,5 verschrauben. ③

Noch nicht festziehen.

## Fastening of the left rear adapter:

Dismantle the original screws of the side stand - screws are obsolete.

Fix the adapter together with the side stand with allen screws M10x40x1,25 and washers Ø10,5. ③

Do not tighten completely.

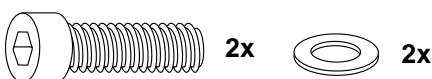

## 3 linke Seite left side



# Motorschutzplatte / Skid plate

**KAWASAKI Versys 1000**  
Baujahr 2012-2014  
from date of manufacture 2012-2014

Artikel Nr.: / Item-no.:

**8102515 00 09** alu

**KAWASAKI Versys 1000**  
Baujahr 2015-2018  
from date of manufacture 2015-2018

Artikel Nr.: / Item-no.:

**8102523 00 09** alu



**DE MONTAGEANLEITUNG**  
**GB MOUNTING INSTRUCTIONS**

## Befestigung der Halteplatte hinten rechts:

Die Ritzelabdeckung demontieren.  
Die Verschraubung der Motoraufhängung lösen und die Schraube herausziehen.  
Die Befestigung erfolgt mit der Zylinderschraube M10x285 sowie U-Scheibe Ø10,5 die zusammen mit der Halteplatte von rechts montiert wird.  
Zwischen Halter und Motorrad die Aludistanz Ø28xØ18x13mm fügen. **④**  
Zwischen Halter und Schraubenkopf die Aludistanz Ø25xØ11x8mm fügen.  
Die selbstsichernde Mutter M10 wird von der linken Seite montiert.  
Noch nicht ganz festziehen.

## Fastening of the right rear adapter: **④**

Dismantle the pinion protection.  
Loosen the screw of the engine mount and remove the screw.  
Fix teh adapter with allen screw M10x285 and washer Ø10,5.  
Add spacer Ø28xØ18x13mm between adapter and engine block.  
Add spacer Ø25xØ11x8mm between screw and adapter.

Screw on with the self-locking nut M10 and washer Ø10,5 from the left side.  
Do not tighten completely.

## **4** rechte Seite right side

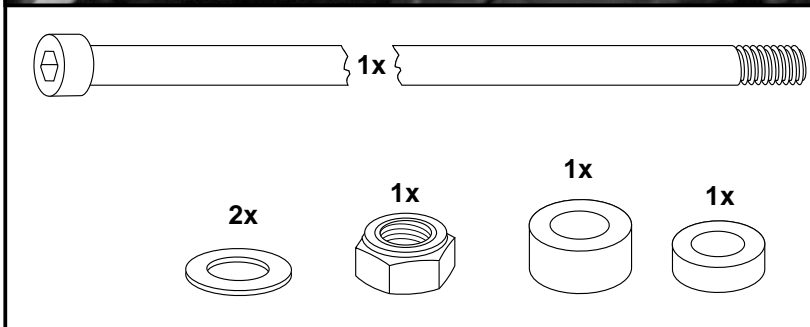

# Motorschutzplatte / Skid plate

**KAWASAKI Versys 1000**  
Baujahr 2012-2014  
from date of manufacture 2012-2014

Artikel Nr.: / Item-no.:

**8102515 00 09** alu

**KAWASAKI Versys 1000**  
Baujahr 2015-2018  
from date of manufacture 2015-2018

Artikel Nr.: / Item-no.:

**8102523 00 09** alu



**DE MONTAGEANLEITUNG**  
**GB MOUNTING INSTRUCTIONS**

## Montage der Motorschutzplatte:

Diese wird an den zuvor montierten Haltern mit den Senkschrauben M6x16 sowie Senkscheiben Ø6,4 x 18 mm verschraubt.

## Fastening of the skid plate to the adapters

left + right:

with countersunk screws head screws M6 x 16 and countersunk washer Ø6,4.

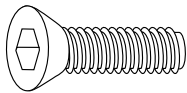

8x



8x

**5**

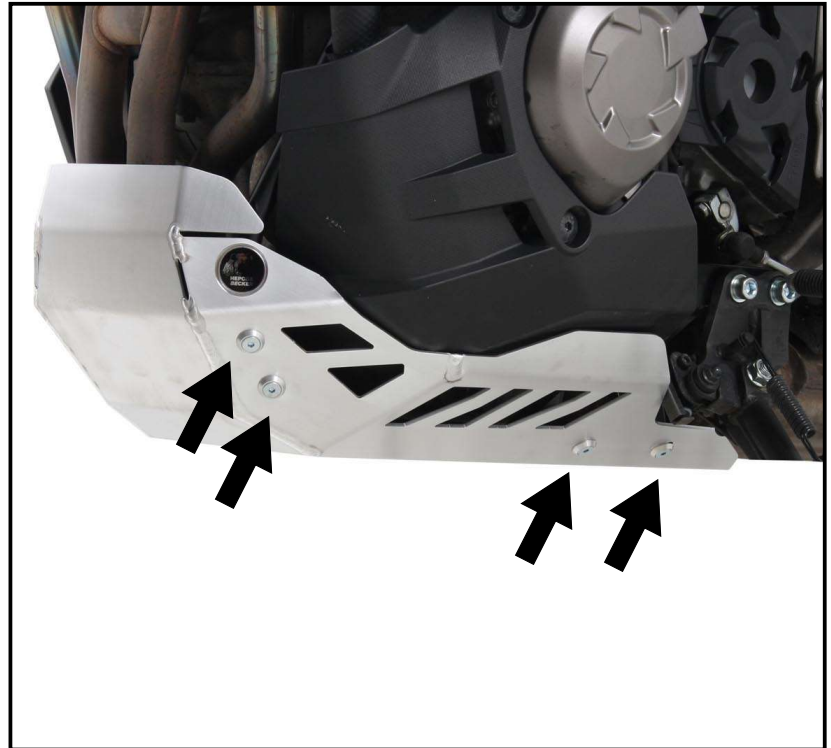

**DE ACHTUNG**  
**GB CAUTION**

Nach der Montage alle Verschraubungen auf festen Sitz kontrollieren ! Abgebaute Teile wieder montieren. Bitte beachten Sie unsere beigefügten Serviceinformationen.

Control all screw connections after the assembling for tightness! Reassemble the dismantled parts. Please notice our enclosed service information.

Weiteres Zubehör auf unsere Homepage. More accessories: see our homepage.



**Hepco & Becker GmbH**  
An der Steinmauer 6  
D-66955 Pirmasens  
Germany

Tel.: +49 (0)6331 - 1453 - 100  
Fax: +49 (0)6331 - 1453 - 120  
eMail: [vertrieb@hepco-becker.de](mailto:vertrieb@hepco-becker.de)  
[www.hepco-becker.de](http://www.hepco-becker.de)